

Energolux

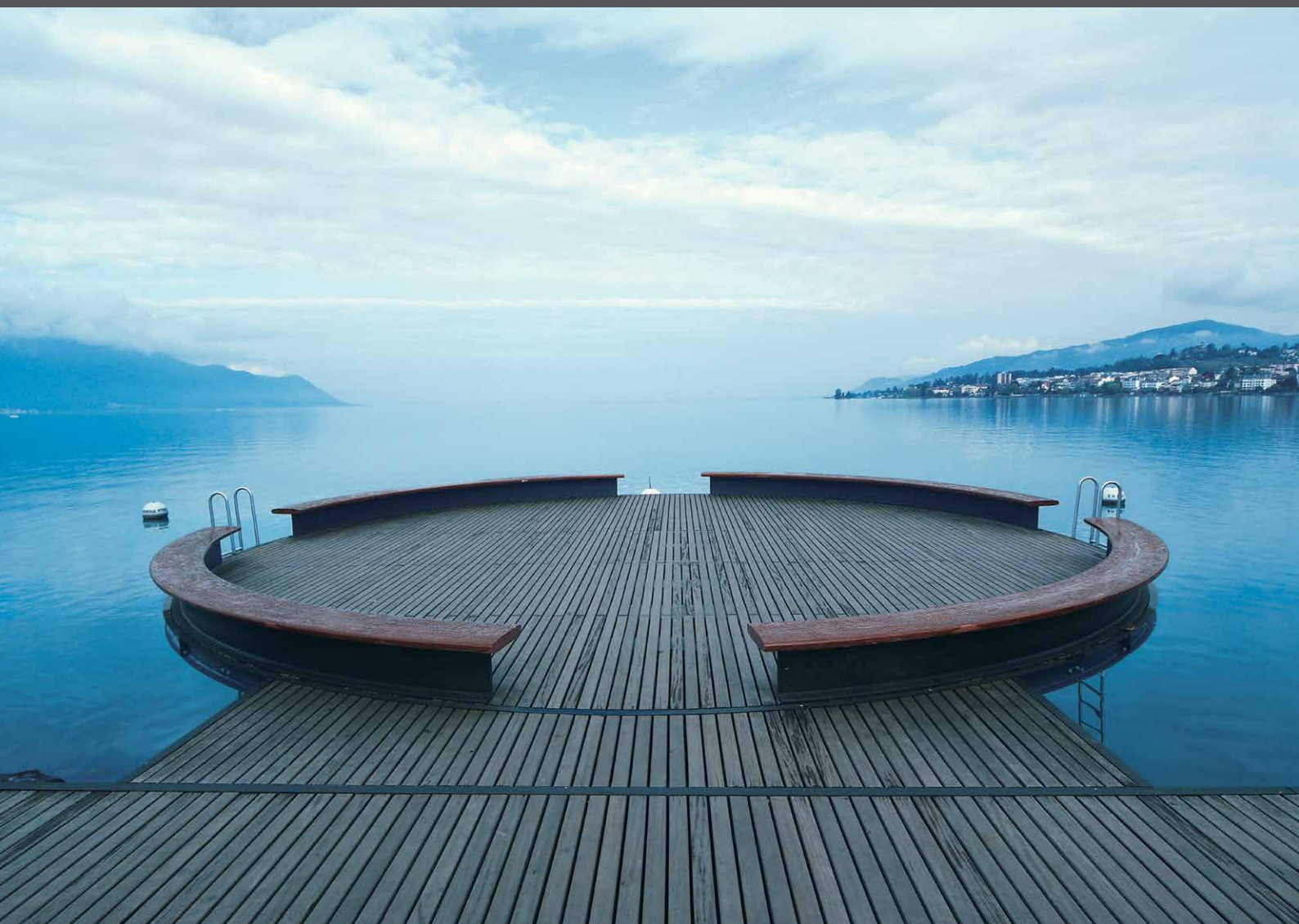

СИСТЕМЫ КОНДИЦИОНИРОВАНИЯ



СПЛИТ И МУЛЬТИСПЛИТ-СИСТЕМЫ

2019



Разработано
в Швейцарии



Технологии	5
Сплит-системы.....	27
Сплит-системы настенного типа	29
Сплит-системы кассетного типа	65
Сплит-системы канального типа.....	69
Сплит-системы напольно-потолочного типа	77
Сплит-системы колонного типа.....	83
Мультисплит-системы серии SMART MULTI	87
Пиктограммы.....	100
Модельный ряд	104
Номенклатура блоков	110

Energolux

Intelligence, energy saving and distant control of products, which create the ideal environment of the living space are the principals which were chosen to be the base for each product of Energolux Company, established in 2010 in Switzerland, the town of Basel. The name of the Company, consisting of 2 parts Energy and Luxury, found its reflection in the moto of the brand: «Innovative Energy of Comfort». Today Energolux products: industrial and residential air-conditioning and heating systems, humidifiers, dehumidifiers and air-cleaners are in big demand in European and Asian markets, winning the hearts of the most sophisticated consumers thanks to the perfect quality and unique design, developed in European R&D centers of the Company, where more than 40 highly-qualified specialists work on creation of unique climatic products.

 Designed in
Switzerland

www.energolux.com

Energolux

Интеллект, энергосбережение и удаленное управление техникой, создающей идеальную среду жизненного пространства, – эти принципы были выбраны как основа для каждого продукта компании Energolux, основанной в 2010 г. в Швейцарии (г. Базель). Название компании, состоящее из двух частей Energy и Luxury, получило свое отражение в девизе бренда: «Инновационная энергия комфорта». Сегодня изделия, производимые под брендом Energolux: системы промышленного и бытового кондиционирования и обогрева, увлажнители, осушители и очистители воздуха, пользуются активным спросом на рынках Европы и Азии, покоряя сердца самых искушенных потребителей, благодаря безупречному качеству и исключительному дизайну, разрабатываемому в европейских R&D-центрах компании, где над уникальными климатическими продуктами работают более 40 высококлассных специалистов.



Разработано
в Швейцарии

www.energolux.com



ЭФФЕКТИВНЫЕ

A++

ВЫСОКАЯ ЭНЕРГОЭФФЕКТИВНОСТЬ

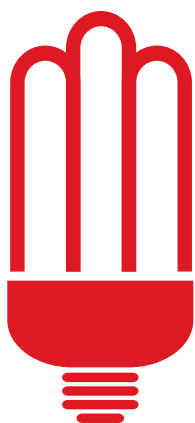

Большинство кондиционеров Energolux соответствуют наивысшему классу энергоэффективности по российской классификации – классу А, а наиболее эффективные модели – класс А++. При разработке нашего оборудования постоянно внедряются новые технологии, направленные на сокращение потребления электроэнергии. Энергоэффективность является одним из важнейших факторов развития нашего общества, что отражено в высоких требованиях к энергоэффективности в строительстве, закрепленных в стандарте MINERGIE, а также в программе Общество «2000 Вт», активно внедряемой в Швейцарии.

УПРАВЛЯЕМЫЕ

WI-FI



Управление климатом в вашем доме теперь легко осуществляется в любое время и из любой точки мира, нужно просто установить приложение Energolux на ваш смартфон или планшет. Модели серии Geneva имеют встроенный модуль Wi-Fi, который позволяет полностью управлять кондиционером через домашний Wi-Fi-роутер. Не требуются никакие дополнительные аксессуары, кроме домашней беспроводной сети Интернет. Модели серий Champéry, Zurich, Lausanne и Basel могут быть укомплектованы опциональным Wi-Fi-модулем.



ПРИЛОЖЕНИЕ
ДЛЯ GENEVA, ZURICH, LAUSANNE И BASEL

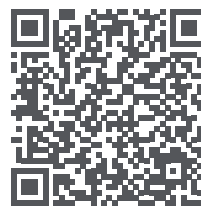

УДАЛЕННОЕ УПРАВЛЕНИЕ

Специальное приложение, которое можно скачать в App Store или Google Play позволяет управлять кондиционером через приложение на смартфоне, находясь в любом месте. Для настройки доступны практически все режимы и функции кондиционера.

ГОЛОСОВОЕ УПРАВЛЕНИЕ

Возможность голосового управления через приложение делает взаимодействие пользователя и кондиционера более удобным. Вы говорите, а кондиционер выполняет вашу команду!

УПРАВЛЕНИЕ С НЕСКОЛЬКИХ УСТРОЙСТВ

Допускается управление кондиционером сразу с нескольких устройств по приоритету последней команды.

УВЕДОМЛЕНИЕ ОБ ОШИБКЕ

В случае возникновения внештатной ситуации кондиционер незамедлительно оповестит вас об этом.

ПРИЛОЖЕНИЕ ДЛЯ СЕРИИ CHAMPERY



УДОБНЫЙ ПУЛЬТ УПРАВЛЕНИЯ

Все сплит-системы Energolux укомплектованы индивидуальными пультами управления. С настенными, кассетными, напольно-потолочными и колонными моделями в комплекте поставляются удобные многофункциональные инфракрасные пульты, а с канальными – проводные. Некоторые модели допускают подключение альтернативных пультов управления.





ТАЙМЕР

Удобный 24-часовой таймер позволяет легко настроить работу кондиционера, исходя из ваших предпочтений и планов. Можно настроить как выключение кондиционера через определенное время, так и включение в требуемом режиме работы. Настройки можно производить с точностью в 0,5 часа.



МНОГОФУНКЦИОНАЛЬНЫЕ

ШИРОКИЙ ДИАПАЗОН РАБОЧИХ ТЕМПЕРАТУР

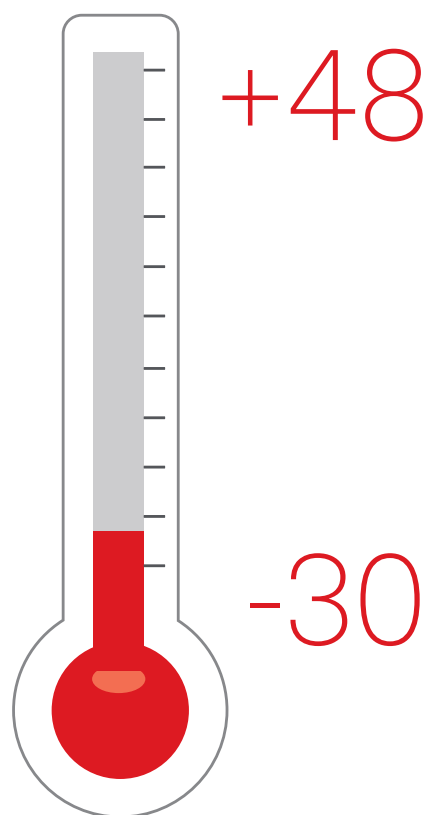

РАБОЧИЙ ДИАПАЗОН УЛИЧНЫХ ТЕМПЕРАТУР

Кондиционеры Energolux эффективно работают в широком диапазоне температур. Специально адаптированные для России модели могут работать в режиме охлаждения при температуре наружного воздуха до -30°C .

РЕЖИМ КОМФОРТНОГО СНА

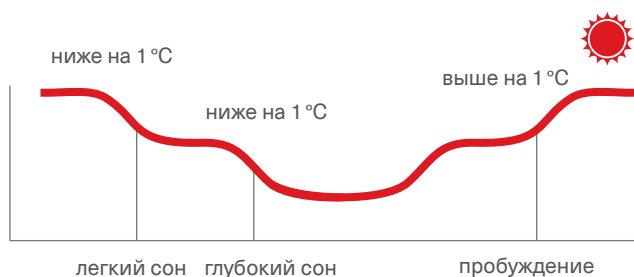
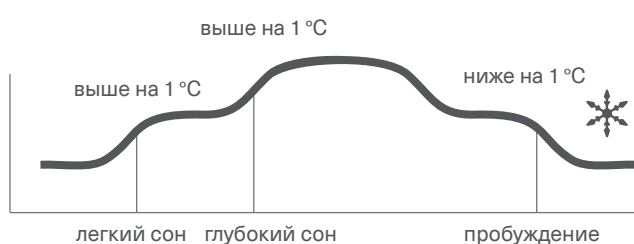

Кондиционер автоматически увеличит (в режиме охлаждения) или уменьшит (в режиме обогрева) температуру на 1 °C в час, в первые 2 часа, а через 5 часов выключится. Функция «Комфортный сон» помогает поддерживать наиболее комфортную температуру 25 °C и экономит электроэнергию.





ГОРЯЧИЙ ЗАПУСК

В режиме обогрева функция Горячего запуска блокирует вентилятор внутреннего блока до тех пор, пока теплообменник не прогреется. Благодаря этому в помещение из внутреннего блока будет поступать только теплый воздух.

ОБЪЕМНОЕ ВОЗДУХОРАСПРЕДЕЛЕНИЕ

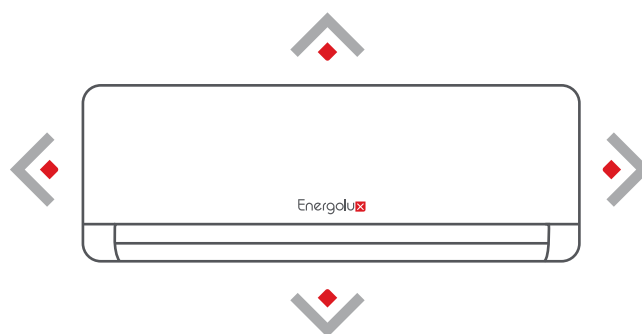

Возможность автоматического качания горизонтальных и вертикальных жалюзи позволяет обеспечить максимальную область распространения воздушного потока.



ЗАБОТЯЩИЕСЯ О ВАШЕМ ЗДОРОВЬЕ

МНОГОСТУПЕНЧАТАЯ ФИЛЬТРАЦИЯ

В исследовательском центре Energolux работают не только лучшие дизайнеры и инженеры, но и врачи-пульмонологи. Именно они взяли на себя разработку системы многоступенчатой фильтрации, применяемой в кондиционерах Energolux. Опираясь на многовековые традиции успешного лечения заболеваний дыхательной системы, с использованием достижений мировой медицины, целебных качеств горного климата и здоровой экологической обстановки, удалось создать новый подход к очистке воздуха при помощи кондиционера. Во всех моделях применяются высокоэффективные противопылевые фильтры высокой плотности, которые можно легко снять и промыть. А в бытовых моделях дополнительно устанавливаются фильтры тонкой очистки.

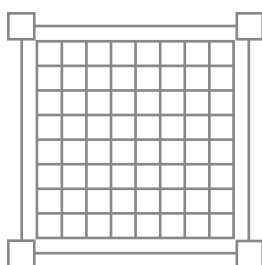

Обычный
фильтр
(размер отверстий:
1,2×1,2 мм)

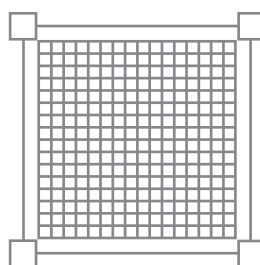

Высокоэффективный
фильтр
(размер отверстий:
0,54×0,54 мм)



Комбинированный
фильтр

Фильтр состоит из активного угольного фильтра, антибактериального и фильтра с витамином С. Особого внимания заслуживает фильтр с витамином С, который насыщает проходящий через него воздух полезным антиоксидантом, благоприятно сказывающимся на здоровье человека. Особенно витамин С полезен для кожи.



Обеззараживающий
фильтр

Специальный обеззараживающий фильтр изготовлен с применением антибактериальных материалов и фильтра-катализатора LTC (Low temperature catalyst). Фильтр эффективно задерживает мельчайшие частички пыли и смога, убивает бактерии и преобразует более 90% вредных летучих органических веществ, включая формальдегид и аммиак.



Антибактериальный
фильтр

Антибактериальный фильтр состоит из фильтрующего элемента со специальными биологическими ферментами и экофильтра. Экофильтр улавливает мельчайшие частички находящейся в воздухе пыли, бактерии, грибковые образования и микробы. Фильтрующий элемент с биологическими ферментами устраняет бактерии путем разрушения их клеточных стенок, тем самым исключая проблему повторного загрязнения воздуха.



Угольный фильтр

Угольный фильтр сделан из соединения специальных ферментов и активированного угля. Эффективность фильтрации: задерживает 99,97% всех микрочастиц (свыше 0,3 мкм), содержание бактерий в воздухе сокращается на 99%. Уничтожает запах аммиака и поглощает вредные химические газы.



Фильтр
с витамином С

Проходя через фильтр, воздух насыщается витамином С и уже через несколько часов работы кондиционера концентрация достигает уровня, необходимого для здоровья человека. Витамин С поступает в организм в молекулярном состоянии, что обеспечивает практически его полное усвоение организмом.



Фильтр с ионами
серебра

Специальное покрытие с ионами серебра позволяет эффективно уничтожать до 99% бактерий и вирусов, подавляя размножение плесени и устраняя причины неприятных запахов.



Катехиновый
фильтр

Катехиновый фильтр позволяет сделать воздух в помещении полезным для здоровья человека. Катехин – это отличный антисептик, который эффективно уничтожает 95% канцерогенов, вирусов и бактерий, таких как стафилококк, стрептококк, сальмонелла.

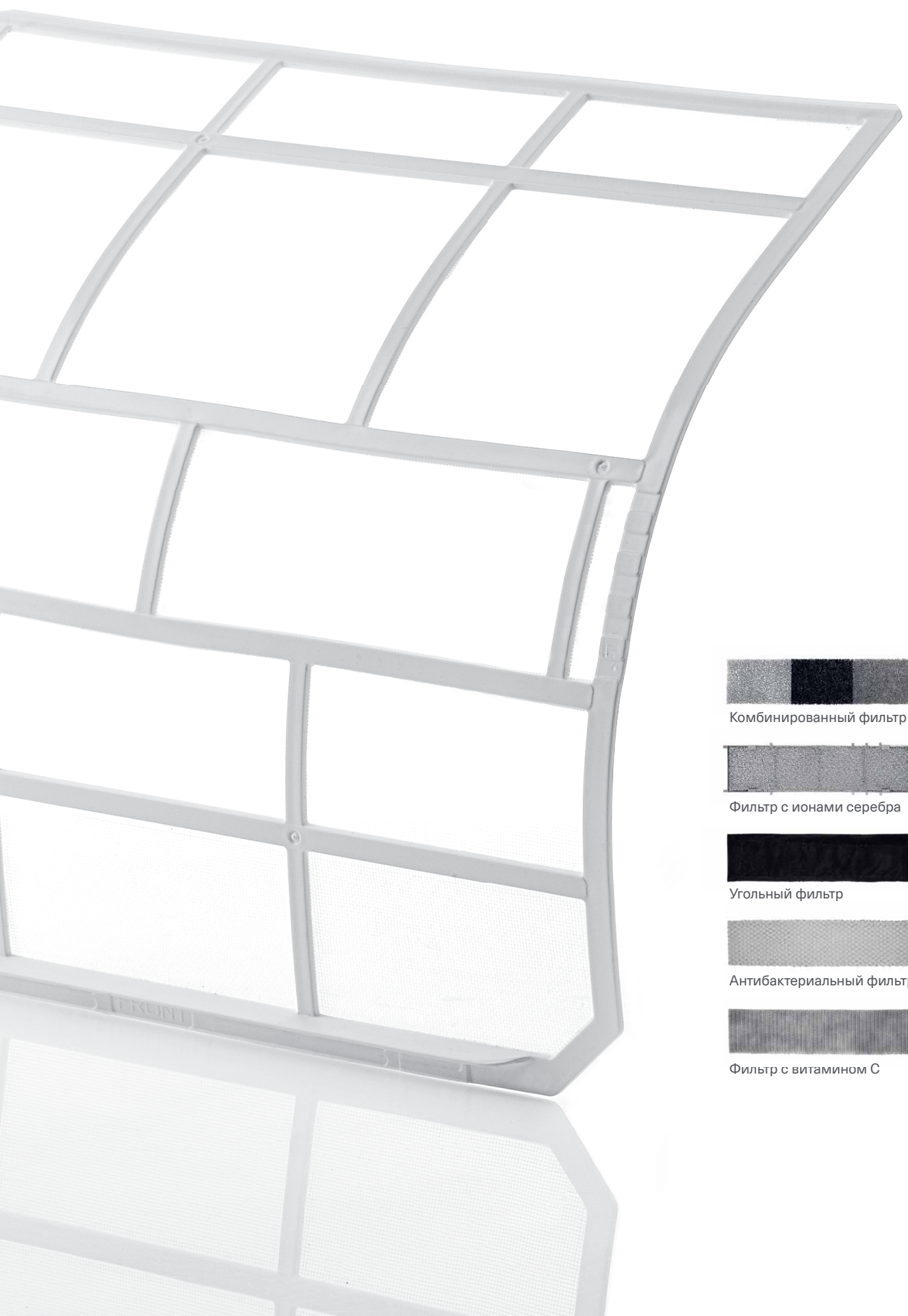

Комбинированный фильтр



Фильтр с ионами серебра



Угольный фильтр



Антибактериальный фильтр



Фильтр с витамином С





ИОНИЗАТОР ВОЗДУХА

1 000 000

ионов/см³ за 1 секунду

Кондиционеры Energolux оснащены функцией ионизации воздуха. Благодаря этому процессу, микроклимат в помещении становится максимально полезным для здоровья, способствует повышению общего тонуса организма, снятию напряжения и стабилизации обмена веществ. Функция ионизации позволяет не только освежить воздух, но и очистить его от пыли.



САМООЧИСТКА

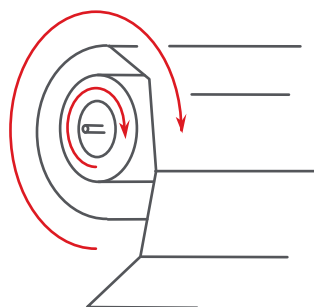

Кондиционер Energolux имеет функцию самоочистки, которую можно активировать с пульта управления. После выключения системы, вентилятор внутреннего блока продолжит свою работу некоторое время, чтобы удалить влагу, скопившуюся во внутреннем блоке и, таким образом, предотвратить образование плесени.

НИЗКИЙ УРОВЕНЬ ШУМА

19 дБ(А)

Повышенный уровень шума может служить не только источником дискомфорта, но и вызвать ряд заболеваний. Вот почему в кондиционерах Energolux так много внимания уделено снижению уровня шума. Для решения проблемы был применен комплексный подход. Снижение уровня шума достигнуто как за счет компонентной базы, так и благодаря внедрению специальных программных алгоритмов работы.

Вентилятор внутреннего блока имеет увеличенный диаметр и поддерживает необходимый расход воздуха даже при меньшей скорости вращения, что существенно снижает шум двигателя. Двигатель вентилятора оснащен специальными бесшумными подшипниками.

В наружном блоке используются высококачественные шумоизолирующие материалы.

НАДЕЖНЫЕ

НАДЕЖНАЯ РАБОТА В УСЛОВИЯХ НЕСТАБИЛЬНЫХ ЭЛЕКТРИЧЕСКИХ СЕТЕЙ

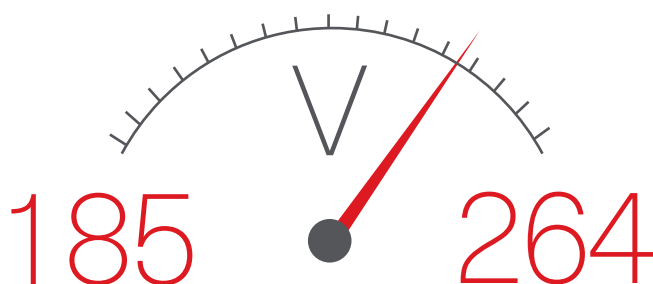

РАБОЧИЙ ДИАПАЗОН

Провалы напряжения – кратковременные понижения напряжения, связанные с резким увеличением нагрузки в сети, из-за включения мощных потребителей (промышленное оборудование, лифты и т. д.), являются наиболее частой неполадкой в электрической сети. По результатам исследований встречается в 87% случаев проблем, связанных с электропитанием.

Кондиционеры Energolux работают даже в условиях нестабильных электрических сетей. Это подтверждено тестовыми испытаниями. Гарантированный диапазон составляет от 185 до 264 В.

*Допустимый диапазон напряжения зависит от серии кондиционера. Данные приведены для серии BADEN.



ЭНЕРГОНЕЗАВИСИМАЯ ПАМЯТЬ



Встроенная энергонезависимая память позволяет автоматически возобновить последний режим работы кондиционера после устранения проблем с электропитанием, обеспечивая безопасность и удобство в работе.

САМОДИАГНОСТИКА

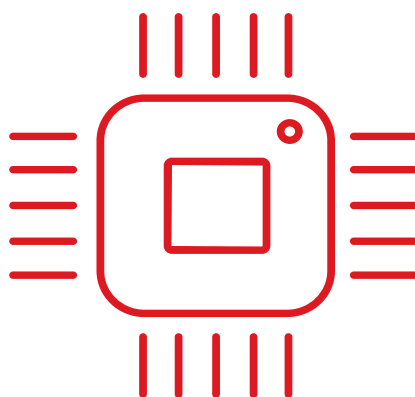

Микропроцессор последнего поколения контролирует все режимы работы кондиционера. В случае возникновения внештатной ситуации на внутреннем блоке появится соответствующая индикация. Благодаря этому специалист быстро найдет и устранит неисправность.

ВЫСОКОКАЧЕСТВЕННЫЙ ПЛАСТИК

В кондиционерах Energolux применяется только высококачественный пластик, не выделяющий вредных веществ. Со временем пластик не потемнеет и не начнет скрипеть, что гарантирует тихую работу даже через 10 лет эксплуатации.

ДОЛГОВЕЧНЫЙ КОМПРЕССОР

20 000
часов

15
лет

СРЕДНЯЯ НАРАБОТКА
КОМПРЕССОРА НА ОТКАЗ

Передовые характеристики компрессоров, применяемых в кондиционерах Energolux, не единственное их преимущество. Все кондиционеры разрабатываются с учетом высоких ожиданий покупателей по долговечности оборудования. Средняя наработка компрессора на отказ в наших моделях составляет 20 000 часов.

АНТИКОРРОЗИЙНАЯ ЗАЩИТА

На теплообменник наружного блока нанесено специальное трехслойное антикоррозионное покрытие «Blue Fin» для увеличения срока службы. Специальное водоотталкивающее покрытие уменьшает каплеобразование между ребрами и способствует ускорению стекания конденсата. Технология покрытия значительно улучшает эффективность теплообмена, а также увеличивает срок эксплуатации кондиционеров в среднем в 3 раза.



ЗАСТРАХОВАНО НА 200 000\$



Каждый проданный кондиционер Energolux застрахован компанией Ингосстрах от ущерба здоровью и имуществу пользователя на 200 000\$.

Страховое покрытие по Сертификату действует в пределах следующих государств: Армения, Азербайджан, Беларусь, Эстония, Грузия, Казахстан, Латвия, Литва, Молдова, Российская Федерация, Таджикистан, Туркменистан, Украина, Узбекистан, Кыргызстан.

Лимит ответственности по каждому страховому случаю 200 000 (двести тысяч) Долларов США, при этом лимит ответственности по возмещению вреда жизни и здоровью третьих лиц составляет 100 000 (сто тысяч) Долларов США, по возмещению ущерба имуществу третьих лиц – 100 000 (сто тысяч) Долларов США.

Возмещение по каждому страховому случаю осуществляется при соблюдении следующих условий:

- кондиционер приобретен у официального дилера;
- гарантийный талон заполненный официальным дилером в соответствии с требованиями ООО «СЕВЕРКОН»;
- наличие документов подтверждающих покупку оборудования.

При возникновении страхового случая в течение трех рабочих дней необходимо обратиться в компанию «СЕВЕРКОН» г. Москва по телефону 8 (495) 252 08 28 и заявить о его наступлении.



Более подробная информация на <https://www.severcon.ru/support/sertifikat/>



МОНТАЖНОЕ УСТРОЙСТВО ENERGOLUX



При установке сплит-систем Energolux рекомендуется использовать фирменное монтажное устройство, обеспечивающее удобство, безопасность и простоту монтажа: установка наружного блока производится силами одного человека.

Монтажные устройства Energolux доступны в двух типоразмерах:

- УМУ-415 – для моделей наружных блоков 07, 09 и 12 (максимальная нагрузка 50 кг)
- УМУ-620 – для моделей наружных блоков 18-36 (максимальная нагрузка до 80 кг)

Материал изделий – оцинкованная сталь. Порошковая покраска монтажных устройств производится по технологии Henkel, что обеспечивает долговечность покрытия и защищает изделие от коррозии, разрушающей изделие вследствие длительного воздействия активных осадков или высокого уровня влажности.

Каждое монтажное устройство Energolux поставляется в индивидуальной брендированной картонной упаковке и комплектуется всеми элементами, необходимыми для установки.

Монтажные устройства Energolux прошли обязательную сертификацию по ГОСТ и имеют гарантию 7 лет.

Energolux



СПЛИТ-СИСТЕМЫ

Energolux

Серия

BERN



ИНВЕРТОРНАЯ СПЛИТ-СИСТЕМА НАСТЕННОГО ТИПА

Внутренние блоки серии Vern имеют матовое покрытие и привлекательный дизайн в классическом европейском стиле. В этой серии наши инженеры реализовали ключевые технологии: высокоэффективное DC-инверторное управление компрессором, объемное воздухораспределение, многоступенчатую фильтрацию воздуха и многое другое. Для достижения высоких показателей энергоэффективности и низкого потенциала воздействия на глобальное потепление,

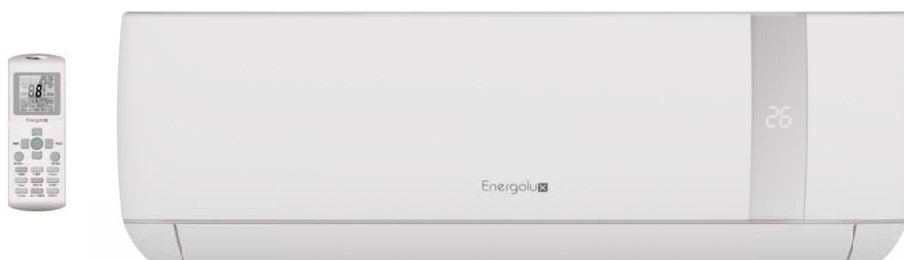

в кондиционерах EnergyLux мы используем последние разработки в сфере теплоносителей. Именно поэтому для серии Vern был выбран новейший хладагент R32. Это наиболее перспективный из новых хладагентов. Сочетание передовых разработок и качественной элементной базы позволяют сохранять высокую эффективность работы в режиме обогрева даже при уличной температуре -20°C . В комплекте поставляются антибактериальный и угольный фильтры. При работе кондиционера в сверхтихом режиме уровень шума, создаваемого внутренним блоком, не превышает 21 дБ(А). Опционально возможно подключение Wi-Fi модуля для дистанционного управления кондиционером из любой точки мира.

200 000\$

ЗАСТРАХОВАНО

DC

ИНВЕРТОР

R32

ФРЕОН

5

ЛЕТ

ГАРАНТИЯ

Wi-Fi

ОПЦИЯ

A Высокая энергоэффективность

Антибактериальный фильтр

Угольный фильтр

Объемное воздухо-распределение

Мягкое осушение

TURBO Турборежим

Бесшумная работа

Комфортный сон

Горячий запуск

24-часовой таймер

IFEEL Режим IFEEL

Интеллектуальный дисплей

Интеграция в «Умный дом» (опция)

Энергонезависимая память

Автоматический выбор режима

Автоматическая разморозка

Самодиагностика

ВНУТРЕННИЕ БЛОКИ

Модель	A, мм	B, мм	C, мм
SAS09BN1-AI	792	292	201
SAS12BN1-AI	792	292	201
SAS18BN1-AI	940	316	224
SAS24BN1-AI	1132	330	232

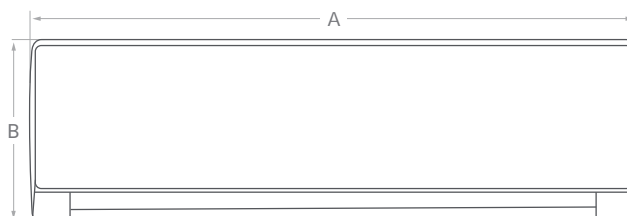
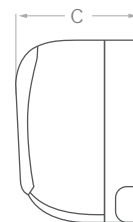

НАРУЖНЫЕ БЛОКИ

Модель	A, мм	B, мм	C, мм	D мм	H, мм	i, мм
SAU09BN1-AI	780	740	255	280	545	540
SAU12BN1-AI	780	740	255	280	545	540
SAU18BN1-AI	860	805	285	315	545	545
SAU24BN1-AI	950	890	320	350	700	630

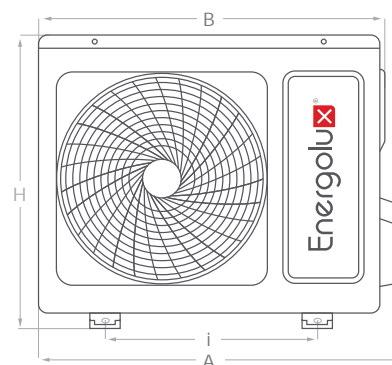
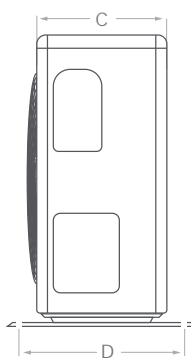

ДОПОЛНИТЕЛЬНЫЕ ВОЗМОЖНОСТИ

Wi-Fi модуль	Антибактериальный фильтр	Угольный фильтр	Фильтр с витамином С	Фильтр с ионами серебра
SIW03A1	SFAB01	SFCR01	SFVC01	SFSI01

SAS09BN1-A, SAS12BN1-A,
SAS18BN1-A, SAS24BN1-A

1 фаза
220-230 В,
50 Гц

Автомат защиты

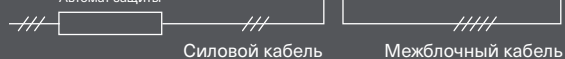

Силовой кабель

Межблочный кабель

Модель	Силовой кабель	Автомат защиты	Кабель межблочный
SAS09BN1-AI	3 × 1,5 мм ²	16 А	5 × 1,5 мм ²
SAS12BN1-AI		20 А	
SAS18BN1-AI			
SAS24BN1-AI	3 × 2,5 мм ²		

Модель		SAS09BN1-AI	SAS12BN1-AI	SAS18BN1-AI	SAS24BN1-AI	
Производительность, кВт	Охлаждение	2,6 (1,0-2,9)	3,5 (1,1-4,0)	5,3 (1,3-6,1)	7,0 (2,0-7,6)	
	Обогрев	2,6 (0,7-3,0)	3,5 (1,1-4,0)	5,3 (1,4-6,1)	7,3 (2,5-8,0)	
Потребляемая мощность, кВт	Охлаждение	0,8 (0,085-1,05)	1,09 (0,086-1,65)	1,65 (0,2-2,2)	2,18 (0,3-2,9)	
	Обогрев	0,75 (0,11-1,45)	0,97 (0,188-1,65)	1,49 (0,35-2,2)	1,96 (0,35-3,0)	
Энергоэффективность, кВт/кВт	Охлаждение	EER / Класс	3,25 / A	3,21 / A	3,21 / A	3,21 / A
		SEER / Класс	6,16 / A++	6,15 / A++	6,18 / A++	6,20 / A++
	Обогрев	COP / Класс	3,47 / A	3,61 / A	3,56 / A	3,72 / A
		SCOP / Класс	4,63 / A++	4,61 / A++	4,65 / A++	4,68 / A++
Рабочий ток, А	Охлаждение	3,6 (0,53-5,9)	4,8 (0,56-8,0)	7,3 (1,4-9,1)	10,3 (1,5-13)	
	Обогрев	3,4 (0,68-8,2)	4,3 (1,2-8,2)	7,1 (1,8-9,1)	10,5 (2,4-13,7)	
Электропитание		1 фаза, 230 В, 50 Гц				
Сторона подключения		Внутренний блок				
Максимальная длина фреонпровода, м		20	20	25	25	
Максимальный перепад высот, м		10	10	10	10	
Диаметр жидкостной трубы, мм (дюймы)		6,35 (1/4)	6,35 (1/4)	6,35 (1/4)	6,35 (1/4)	
Диаметр газовой трубы, мм (дюймы)		9,52 (3/8)	9,52 (3/8)	12,7 (1/2)	12,7 (1/2)	
Внутренний блок		SAS09BN1-AI	SAS12BN1-AI	SAS18BN1-AI	SAS24BN1-AI	
Расход воздуха (макс./выс./сред./низк.), м³/ч		600/530/470	600/530/470	850/750/660	1150/1000/900	
Осушение, л/ч		0,8	1,0	1,3	1,8	
Уровень звукового давления, дБ(А)		39/34/30/21	39/34/30/21	45/40/35/29	45/41/36/31	
Диаметр дренажной трубы, мм		16	16	16	16	
Размеры (В x Ш x Г), мм	Без упаковки	292×792×201	292×792×201	316×940×224	330×1132×232	
	В упаковке	370×888×290	370×888×290	385×1010×310	400×1205×317	
Вес, кг	Без упаковки	7,5	8,0	12,0	14,0	
	В упаковке	9,5	10,2	13,9	17,9	
Наружный блок		SAU09BN1-AI	SAU12BN1-AI	SAU18BN1-AI	SAU24BN1-AI	
Расход воздуха, м³/ч		2000	2000	2200	3000	
Уровень звукового давления, дБ(А)		50	50	54	62	
Гарантированный диапазон рабочих температур наружного воздуха, °С	Охлаждение	+10 ~ +47				
	Обогрев	-20 ~ +32				
Заводская заправка хладагента R32 (до 5 м), г		580	680	1280	1440	
Дополнительная заправка хладагента, г/м		15	15	15	15	
Размеры (В x Ш x Г), мм	Без упаковки	545×780×255	545×780×255	545×860×285	700×950×320	
	В упаковке	600×835×382	600×835×382	600×907×382	735×1004×415	
Вес, кг	Без упаковки	26,0	26,0	35,0	45,0	
	В упаковке	30,7	30,7	38,5	52,7	



Energolux

Серия

CHAMPERY



ИНВЕРТОРНАЯ СПЛИТ-СИСТЕМА НАСТЕННОГО ТИПА

В серии Champery реализованы передовые технологии: высокоэффективное DC-инверторное управление компрессором, многоступенчатая фильтрация воздуха, защита от утечки хладагента и многое другое.

Кондиционеры этой серии имеют класс энергоэффективности A++, что позволяет им эффективно использовать каждый киловатт потребляемой электроэнергии. При этом высокая эффективность достигается во всех режимах работы даже при уличной температуре -15°C .



В случае необходимости в помещении может поддерживаться температура не ниже $+8^{\circ}\text{C}$. Это не даст промерзнуть помещению в случае отсутствия другого источника тепла.

В комплекте поставляются катехиновый фильтр и фильтр с ионами серебра, которые обеспечивают высокую степень защиты от бактерий и вирусов. При работе кондиционера в сверхтихом режиме уровень шума, создаваемого внутренним блоком, не превышает 21 дБ(А). Опционально возможно подключение Wi-Fi модуля для дистанционного управления кондиционером из любой точки мира.

CHAMPERY

200 000\$

ЗАСТРАХОВАНО

DC

ИНВЕРТОР

R32

ФРЕОН

5

ЛЕТ

ГАРАНТИЯ

Wi-Fi

ОПЦИЯ



Высокая энергоэффективность



Катехиновый фильтр



Фильтр с ионами серебра



Автоматическое качание жалюзи



Мягкое осушение



Турборежим



Бесшумная работа



Комфортный сон



Горячий запуск



24-часовой таймер



Интеллектуальный дисплей



Режим IFEEL



Автоматический выбор режима



Автоматическая разморозка



Защита от утечки хладагента



Самодиагностика

ВНУТРЕННИЕ БЛОКИ

Модель	A, мм	B, мм	C, мм
SAS07CH1-AI	715	270	195
SAS09CH1-AI	790	275	200
SAS12CH1-AI	790	275	200
SAS18CH1-AI	970	300	224
SAS24CH1-AI	970	300	224

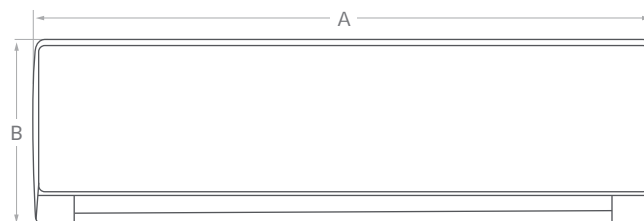
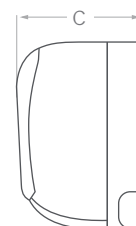

НАРУЖНЫЕ БЛОКИ

Модель	A, мм	B, мм	C, мм	D, мм	H, мм	I, мм
SAU07CH1-AI	720	660	257	286	428	440
SAU09CH1-AI	782	712	257	286	540	510
SAU12CH1-AI	848	763	257	297	596	540
SAU18CH1-AI	848	763	257	297	596	540
SAU24CH1-AI	955	897	340	364	700	560

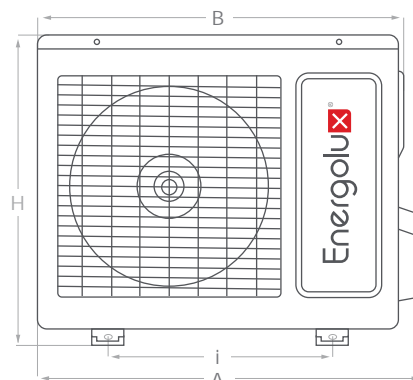
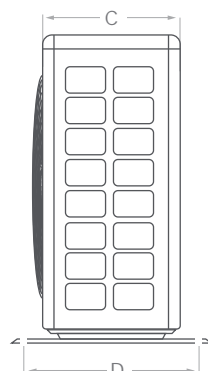

ДОПОЛНИТЕЛЬНЫЕ ВОЗМОЖНОСТИ

Wi-Fi модуль	Антибактериальный фильтр	Угольный фильтр	Фильтр с витамином С	Фильтр с ионами серебра
SIW04G1	SFAB01	SFCR01	SFVC01	SFSI01

SAS09CH1-A, SAS12CH1-A,
SAS18CH1-A, SAS24CH1-A

1 фаза
220-230 В,
50 Гц



Модель	Силовой кабель	Автомат защиты	Кабель межблочный
SAS07CH1-AI	3 × 1,5 мм ²	16 А	4 × 1,5 мм ²
SAS09CH1-AI			
SAS12CH1-AI SAS18CH1-AI			
SAS24CH1-AI	3 × 2,5 мм ²	20 А	

Модель		SAS07CH1-AI	SAS09CH1-AI	SAS12CH1-AI	SAS18CH1-AI	SAS24CH1-AI	
Производительность, кВт	Охлаждение	2,20 (0,3-2,5)	2,50 (0,6-2,8)	3,20 (0,6-3,6)	4,60 (0,65-5,2)	6,16 (1,75-6,3)	
	Обогрев	2,30 (0,6-2,6)	2,80 (0,6-3,2)	3,40 (0,6-3,8)	5,00 (0,7-5,27)	6,20 (1,75-6,75)	
Потребляемая мощность, кВт	Охлаждение	0,685 (0,12-1,2)	0,78 (0,12-1,4)	0,997 (0,12-1,4)	1,43 (0,15-1,86)	1,923 (0,45-2,2)	
	Обогрев	0,837 (0,12-1,4)	0,775 (0,12-1,5)	0,942 (0,12-1,5)	1,38 (0,16-1,68)	1,722 (0,45-2,43)	
Энергоэффективность, кВт/кВт	Охлаждение	EER / Класс	3,21 / A	3,21 / A	3,21 / A	3,22 / A	3,2 / A
		SEER / Класс	5,1 / A	6,1 / A++	6,1 / A++	6,1 / A++	6,1 / A++
	Обогрев	COP / Класс	3,61 / A	3,61 / A	3,61 / A	3,62 / A	3,6 / A
		SCOP / Класс	3,8 / A	4,0 / A+	4,0 / A+	4,0 / A+	4,0 / A+
Рабочий ток, А	Охлаждение	3,60	3,60	4,50	6,34	9,35	
	Обогрев	3,50	3,50	4,40	6,12	10,00	
Электропитание		1 фаза, 230 В, 50 Гц					
Сторона подключения		Наружный блок					
Максимальная длина фреонпровода, м		15	15	15	25	25	
Максимальный перепад высот, м		10	10	10	10	10	
Диаметр жидкостной трубы, мм (дюймы)		6,35 (1/4)	6,35 (1/4)	6,35 (1/4)	6,35 (1/4)	6,35 (1/4)	
Диаметр газовой трубы, мм (дюймы)		9,52 (3/8)	9,52 (3/8)	9,52 (3/8)	9,52 (3/8)	15,88 (5/8)	
Внутренний блок		SAS07CH1-AI	SAS09CH1-AI	SAS12CH1-AI	SAS18CH1-AI	SAS24CH1-AI	
Расход воздуха (макс./выс./сред./низк.), м³/ч		500/420/390/300	480/370/320/210	560/480/410/290	850/720/610/520	850/720/610/520	
Осушение, л/ч		0,8	0,8	1,4	1,8	2	
Уровень звукового давления, дБ(А)		40/36/34/24	40/36/34/29	42/37/34/28	45/43/37/33	47/43/39/34	
Диаметр дренажной трубы, мм		16	16	16	16	16	
Размеры (В x Ш x Г), мм	Без упаковки	270x713x195	275x790x200	275x790x200	300x970x224	300x970x224	
	В упаковке	362x776x268	355x866x271	355x866x271	383x1041x320	383x1041x320	
Вес, кг	Без упаковки	8,5	9,0	9,0	13,5	13,5	
	В упаковке	10,0	11,0	11,0	16,5	16,5	
Наружный блок		SAU07CH1-AI	SAU09CH1-AI	SAU12CH1-AI	SAU18CH1-AI	SAU24CH1-AI	
Расход воздуха, м³/ч		1200	1600	2200	2200	3200	
Уровень звукового давления, дБ(А)		49	51	52	54	57	
Гарантированный диапазон рабочих температур наружного воздуха, °С	Охлаждение	-15 ~ +48					
	Обогрев	-15 ~ +24					
Заводская заправка хладагента R410a (до 5 м), г		550	700	900	1100	1500	
Дополнительная заправка хладагента, г/м		20	20	20	20	50	
Размеры (В x Ш x Г), мм	Без упаковки	428x720x310	540x776x320	596x842x320	596x842x320	700x955x396	
	В упаковке	490x768x353	595x823x358	645x881x363	645x881x363	750x1029x458	
Вес, кг	Без упаковки	21,5	25,5	29,5	33,0	46,0	
	В упаковке	23,5	28,0	32,5	36,0	50,5	



Energolux

Серия

GENEVA

ИНВЕРТОРНАЯ СПЛИТ-СИСТЕМА НАСТЕННОГО ТИПА

Внутренние блоки серии Geneva имеют два варианта исполнения на выбор: стильный дизайн с матовым алюминиевым покрытием, подчеркивающий статус этой модели, и классический белый матовый. В этой серии наши инженеры реализовали ключевые технологии: высокоэффективное DC-инверторное управление компрессором, систему интеллектуального управления из любой точки мира через Wi-Fi, объемное воздухораспределение, многоступенчатую фильтрацию воздуха, ионизатор и многое другое.



Благодаря сочетанию передовых разработок и качественной элементной базы в данной серии сохраняется высокая эффективность работы во всех режимах работы даже при уличной температуре -15°C . В комплекте поставляются обеззараживающий и комбинированный фильтры. Комбинированный фильтр состоит из активного угольного фильтра, антибактериального и фильтра с витамином С. Совместная работа фильтров обеспечивает тонкую очистку воздуха. При работе кондиционера в сверхтихом режиме уровень шума, создаваемого внутренним блоком, не превышает 21 дБ(А).

GENEVA

200 000\$

ЗАСТРАХОВАНО

DC

ИНВЕРТОР

R410a

ФРЕОН

5

ЛЕТ

ГАРАНТИЯ

Wi-Fi

Высокая энергоэффективность

Комбинированный фильтр

Обеззараживающий фильтр

Ионизатор воздуха

Объемное воздухо-распределение

Мягкое осушение

Турборежим

Бесшумная работа

Комфортный сон

Горячий запуск

24-часовой таймер

Интеллектуальный дисплей

Интеграция в «Умный дом»

Энергонезависимая память

Автоматический выбор режима

Автоматическая разморозка

Самодиагностика

ВНУТРЕННИЕ БЛОКИ

Модель	A, мм	B, мм	C, мм
SAS07G1-AI	700	285	188
SAS09G1-AI	700	285	188
SAS12G1-AI	700	285	188
SAS18G1-AI	850	300	198
SAS24G1-AI	970	315	235

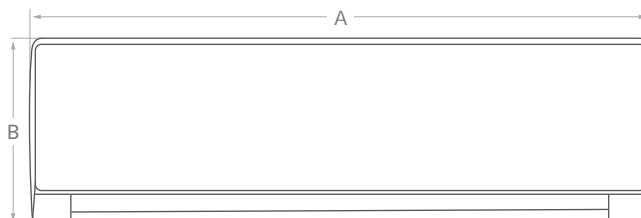
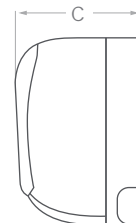

НАРУЖНЫЕ БЛОКИ

Модель	A, мм	B, мм	C, мм	D мм	H, мм	I, мм
SAU07G1-AI	710	660	240	265	495	500
SAU09G1-AI	770	720	260	280	535	540
SAU12G1-AI	770	720	260	280	535	540
SAU18G1-AI	860	790	290	315	545	550
SAU24G1-AI	860	790	290	315	545	550

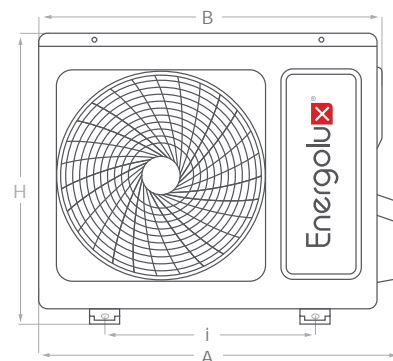
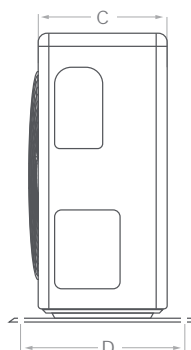

ДОПОЛНИТЕЛЬНЫЕ ВОЗМОЖНОСТИ

Антибактериальный фильтр	Угольный фильтр	Фильтр с витамином С	Фильтр с ионами серебра
SFAB01	SFCR01	SFVC01	SFSI01

SAS07G1-AI, SAS09G1-AI, SAS12G1-AI,
SAS18G1-AI, SAS24G1-AI

1 фаза
220-230 В,
50 Гц

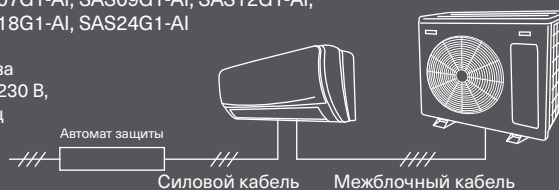

Модель	Силовой кабель	Автомат защиты	Кабель межблочный
SAS07G1-AI SAS09G1-AI SAS12G1-AI	3 × 1,5 мм ²	16 А	4 × 1,5 мм ²
SAS18G1-AI SAS24G1-AI	3 × 2,5 мм ²	20 А	4 × 2,5 мм ²

Модель		SAS07G1-AI	SAS09G1-AI	SAS12G1-AI	SAS18G1-AI	SAS24G1-AI
Производительность, кВт	Охлаждение	2,2 (1,3~3,0)	2,7 (1,45~3,2)	3,3 (1,4~3,52)	5,0 (1,8~5,2)	6,7 (1,7~7,1)
	Обогрев	2,3 (1,35~3,3)	2,8 (1,4~3,3)	3,5 (1,1~3,75)	5,1 (1,8~5,3)	6,8 (1,4~7,1)
Потребляемая мощность, кВт	Охлаждение	0,685 (0,16~0,95)	0,82 (0,38~1,35)	1,03 (0,45,0-1,5)	1,548 (0,55-2,1)	2,07 (0,56-2,7)
	Обогрев	0,637 (0,27~0,88)	0,776 (0,38~1,54)	0,97 (0,4-1,35)	1,41 (0,55-2,1)	1,88 (0,45-2,6)
Энергоэффективность, кВт/кВт	Охлаждение	EER / Класс 3,21 / A	3,29 / A	3,21 / A	3,23 / A	3,24 / A
	Обогрев	COP / Класс 3,61 / A	3,61 / A	3,61 / A	3,62 / A	3,62 / A
Рабочий ток, А	Охлаждение	2,97 (0,9~4,3)	3,6 (1,5~5,9)	4,6 (2,0~7,5)	6,9 (2,2~10,2)	9,2 (3,0~11,8)
	Обогрев	2,77 (1,6~3,9)	3,4 (1,7~6,7)	4,3 (1,6~7,0)	6,3 (2,2~10,2)	8,3 (2,1-11,3)
Электропитание		1 фаза, 230 В, 50 Гц				
Сторона подключения		Внутренний блок				
Максимальная длина фреонпровода, м		15	15	15	25	25
Максимальный перепад высот, м		5	5	5	7	10
Диаметр жидкостной трубы, мм (дюймы)		6,35 (1/4)	6,35 (1/4)	6,35 (1/4)	6,35 (1/4)	6,35 (1/4)
Диаметр газовой трубы, мм (дюймы)		9,52 (3/8)	9,52 (3/8)	9,52 (3/8)	12,7 (1/2)	12,7 (1/2)
Внутренний блок		SAS07G1-AI	SAS09G1-AI	SAS12G1-AI	SAS18G1-AI	SAS24G1-AI
Расход воздуха (макс./выс./сред./низк.), м³/ч		520/450/400/350	520/450/400/350	520/450/400/350	1000/850/750/670	1350/1150/1010/900
Осушение, л/ч		0,8	0,8	1,1	1,6	2,2
Уровень звукового давления, дБ(А)		33/29/27/21	33/29/27/21	33/29/27/23	38/35/32/27	40/37/34/29
Диаметр дренажной трубы, мм		16	16	16	16	16
Размеры (В x Ш x Г), мм	Без упаковки	285×700×188	285×700×188	285×700×188	300×850×198	315×970×235
	В упаковке	355×770×272	355×770×272	355×770×272	370×920×282	385×1047×317
Вес, кг	Без упаковки	8	8	8,5	10,5	14
	В упаковке	9,5	9,56	10,2	12,4	16,3
Наружный блок		SAU07G1-AI	SAU09G1-AI	SAU12G1-AI	SAU18G1-AI	SAU24G1-AI
Расход воздуха, м³/ч		1370	1370	1370	2440	2440
Уровень звукового давления, дБ(А)		48	50	52	54	55
Гарантированный диапазон рабочих температур наружного воздуха, °С	Охлаждение	-15 ~ +43				
	Обогрев	-15 ~ +24				
Заводская заправка хладагента R410a (до 5 м), г		520	520	620	1140	1800
Дополнительная заправка хладагента, г/м		15	15	15	15	15
Размеры (В x Ш x Г), мм	Без упаковки	495×710×240	535×770×260	535×770×260	545×860×290	656×860×290
	В упаковке	570×780×345	600×835×382	600×835×382	600×907×382	600×907×382
Вес, кг	Без упаковки	22,3	26	27,5	37	38
	В упаковке	26	29,2	30,7	40,55	41,55



Energolux

Серия

ZURICH



ИНВЕРТОРНАЯ СПЛИТ-СИСТЕМА НАСТЕННОГО ТИПА

Внутренние блоки серии Zurich имеют классический европейский дизайн и матовую поверхность лицевой панели. На встроенном интеллектуальном дисплее отображается комнатная температура и режим работы кондиционера. В этой серии сочетаются функции, наиболее востребованные европейскими потребителями: высокоэффективное DC-инверторное управление компрессором, объемное воздухораспределение, многоступенчатая фильтрация воздуха и встроенный ионизатор.



Благодаря сочетанию передовых разработок и качественной элементной базы, в данной серии сохраняется высокая эффективность работы во всех режимах работы даже при уличной температуре -15°C .

В комплекте поставляются антибактериальный и угольный фильтры. Совместная работа фильтров обеспечивает тонкую очистку воздуха. При работе кондиционера в сверхтихом режиме уровень шума, создаваемого внутренним блоком, не превышает 21 дБ(А).

200 000\$

ЗАСТРАХОВАНО

DC

ИНВЕРТОР

R410a

ФРЕОН

5

ЛЕТ

ГАРАНТИЯ

Wi-Fi

ОПЦИЯ

A Высокая энергоэффективность

+ Антибактериальный фильтр

▲ Угольный фильтр

+ Ионизатор воздуха

□ Объемное воздухо-распределение

💧 Мягкое осушение

TURBO Турборежим

🔊 Бесшумная работа

🌙 Комфортный сон

💡 Горячий запуск

🕒 24-часовой таймер

I FEEL Режим IFEEL

23 Интеллектуальный дисплей

⚡ Энергонезависимая память

↻ Автоматический выбор режима

🌿 Автоматическая разморозка

⚙️ Самодиагностика

❄️ Низкотемпературный комплект (опция)

ВНУТРЕННИЕ БЛОКИ

Модель	A, мм	B, мм	C, мм
SAS07Z3-AI	700	285	188
SAS09Z3-AI	700	285	188
SAS12Z3-AI	700	285	188
SAS18Z3-AI	850	300	198
SAS24Z3-AI	970	315	235

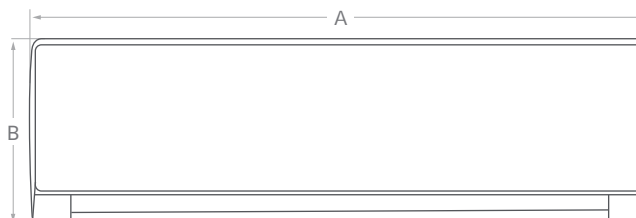
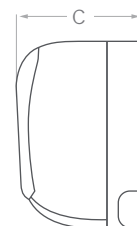

НАРУЖНЫЕ БЛОКИ

Модель	A, мм	B, мм	C, мм	D, мм	H, мм	I, мм
SAU07Z3-AI	760	710	240	260	500	500
SAU09Z3-AI	770	720	255	280	515	540
SAU12Z3-AI	770	720	255	280	515	540
SAU18Z3-AI	862	802	298	315	535	545
SAU24Z3-AI	862	802	298	315	535	545

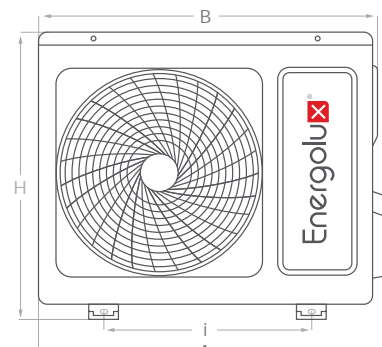
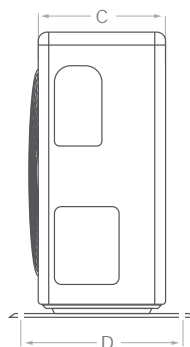

ДОПОЛНИТЕЛЬНЫЕ ВОЗМОЖНОСТИ

Wi-Fi модуль	Антибактериальный фильтр	Угольный фильтр	Фильтр с витамином C	Фильтр с ионами серебра
				
SIW02A1	SFAB01	SFCR01	SFVC01	SFSI01

SAS07Z3-AI, SAS09Z3-AI, SAS12Z3-AI, SAS18Z3-AI, SAS24Z3-AI

1 фаза
220-230 В,
50 Гц



Модель	Силовой кабель	Автомат защиты	Кабель межблочный
SAS07Z3-AI SAS09Z3-AI SAS12Z3-AI	3 × 1,5 мм ²	16 А	4 × 1,5 мм ²
SAS18Z3-AI SAS24Z3-AI	3 × 2,5 мм ²	20 А	4 × 2,5 мм ²

Модель		SAS07Z3-AI	SAS09Z3-AI	SAS12Z3-AI	SAS18Z3-AI	SAS24Z3-AI
Производительность, кВт	Охлаждение	2,2 (1,3~3,0)	2,7 (1,45~3,2)	3,3 (1,4~3,52)	5,0 (1,8~5,2)	6,7 (1,7~7,1)
	Обогрев	2,3 (1,35~3,3)	2,8 (1,4~3,3)	3,5 (1,1~3,75)	5,1 (1,8~5,3)	6,8 (1,4~7,1)
Потребляемая мощность, кВт	Охлаждение	0,685 (0,16~0,95)	0,82 (0,38~1,35)	1,03 (0,45-1,5)	1,548 (0,55-2,1)	2,07 (0,56-2,7)
	Обогрев	0,637 (0,27~0,88)	0,776 (0,38~1,54)	0,97 (0,4-1,35)	1,41 (0,55-2,1)	1,88 (0,45-2,6)
Энергоэффективность, кВт/кВт	Охлаждение EER / Класс	3,21 / A	3,29 / A	3,21 / A	3,23 / A	3,24 / A
	Обогрев COP / Класс	3,61 / A	3,61 / A	3,61 / A	3,62 / A	3,62 / A
Рабочий ток, А	Охлаждение	2,97 (0,9~4,3)	3,6 (1,5~5,9)	4,6 (2,0~7,5)	6,9 (2,2~10,2)	9,2 (3,0~11,8)
	Обогрев	2,77 (1,6~3,9)	3,4 (1,7~6,7)	4,3 (1,6~7,0)	6,3 (2,2~10,2)	8,3 (2,1-11,3)
Электропитание		1 фаза, 230 В, 50 Гц				
Сторона подключения		Внутренний блок				
Максимальная длина фреонпровода, м		15	15	15	25	25
Максимальный перепад высот, м		5	5	5	7	10
Диаметр жидкостной трубы, мм (дюймы)		6,35 (1/4)	6,35 (1/4)	6,35 (1/4)	6,35 (1/4)	6,35 (1/4)
Диаметр газовой трубы, мм (дюймы)		9,52 (3/8)	9,52 (3/8)	9,52 (3/8)	12,7 (1/2)	12,7 (1/2)
Внутренний блок		SAS07Z3-AI	SAS09Z3-AI	SAS12Z3-AI	SAS18Z3-AI	SAS24Z3-AI
Расход воздуха (макс./выс./сред./низк.), м³/ч		520/450/400/350	520/450/400/350	520/450/400/350	1000/850/750/670	1350/1150/1010/900
Осушение, л/ч		0,8	0,8	1,1	1,6	2,2
Уровень звукового давления, дБ(А)		33/29/27/21	33/29/27/21	33/29/27/23	38/35/32/27	40/37/34/29
Диаметр дренажной трубы, мм		16	16	16	16	16
Размеры (В x Ш x Г), мм	Без упаковки	285×700×188	285×700×188	370×870×282	300×850×198	315×970×235
	В упаковке	355×770×272	355×770×272	355×770×272	370×920×282	385×1047×317
Вес, кг	Без упаковки	7,5	7,5	9,0	10,0	12,5
	В упаковке	9,5	9,5	11,0	12,0	15,5
Наружный блок		SAU07Z3-AI	SAU09Z3-AI	SAU12Z3-AI	SAU18Z3-AI	SAU24Z3-AI
Расход воздуха, м³/ч		1370	1370	1370	2440	2440
Уровень звукового давления, дБ(А)		48	50	52	54	55
Гарантированный диапазон рабочих температур наружного воздуха, °С	Охлаждение	-15 ~ +43 (-30 ~ +43 для моделей, доработанных низкотемпературным комплектом)				
	Обогрев	-15 ~ +24				
Заводская заправка хладагента R410a (до 5 м), г		520	520	620	1140	1800
Дополнительная заправка хладагента, г/м		15	15	15	15	15
Размеры (В x Ш x Г), мм	Без упаковки	500×760×240	515×770×255	515×770×255	535×862×298	535×862×298
	В упаковке	570×780×345	600×835×382	600×835×382	600×907×382	600×907×382
Вес, кг	Без упаковки	22,3	26,0	27,5	37,0	38,0
	В упаковке	26,0	29,2	30,7	40,55	41,55



Energolux

Серия

BADEN



СПЛИТ-СИСТЕМА НАСТЕННОГО ТИПА

Новые разработки в сфере дизайна отражены в серии Baden. Внутренний блок отлично будет смотреться даже в изысканном интерьере. В комплекте поставляются катехиновый фильтр и фильтр с ионами серебра, которые обеспечивают высокую степень защиты от бактерий и вирусов. При работе кондиционера в сверхтихом режиме уровень шума, создаваемого внутренним блоком, не превышает 24 дБ(А). В случае необходимости в помещении может поддерживаться температура не ниже +8 °С.

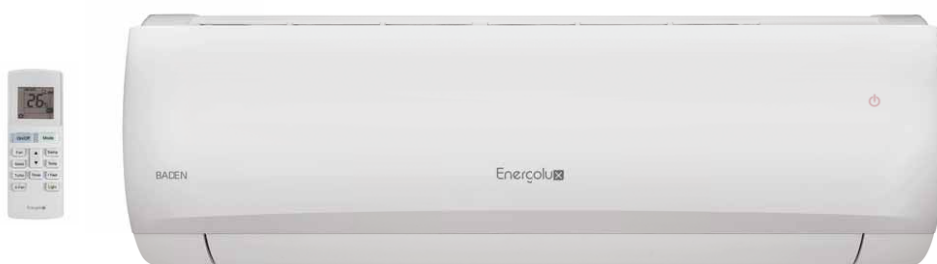

Это не даст промерзнуть помещению в случае отсутствия другого источника тепла. В этой серии также реализована защита от утечки хладагента, которая своевременно оповестит пользователя о серьезной проблеме и не допустит выхода системы из строя. Опционально наружные блоки могут быть доработаны специальным низкотемпературным комплектом, расширяющим работу в режиме охлаждения до -30 °С.

BADEN

200 000\$

ЗАСТРАХОВАНО

R410a

ФРЕОН

3

ГОДА

ГАРАНТИЯ



Катехиновый
фильтр



Фильтр с ионами
серебра



Автоматическое
качание жалюзи



Мягкое
осушение



Турборежим



Комфортный
сон



Горячий запуск



24-часовой
таймер



Режим IFEEL



Интеллектуальный
дисплей



Энергонезависимая
память



Автоматический
выбор режима



Автоматическая
разморозка



Защита от утечки
хладагента



Самодиагностика



Низкотемпературный
комплект (опция)

ВНУТРЕННИЕ БЛОКИ

Модель	A, мм	B, мм	C, мм
SAS07BD1-A	744	254	185
SAS09BD1-A	744	254	185
SAS12BD1-A	819	254	185
SAS18BD1-A	894	291	211
SAS24BD1-A	1017	304	221
SAS28BD1-A	1122	329	247

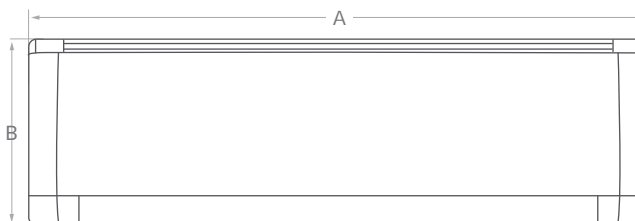
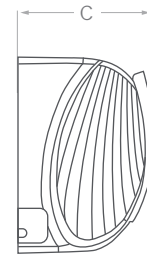

НАРУЖНЫЕ БЛОКИ

Модель	A, мм	B, мм	C, мм	D, мм	H, мм	I, мм
SAS07BD1-A	720	660	255	286	428	440
SAS09BD1-A	720	660	255	286	428	440
SAS12BD1-A	848	763	265	268	540	510
SAS18BD1-A	899	838	303	354	596	550
SAS24BD1-A	931	847	300	348	680	549
SAS28BD1-A	963	897	340	364	700	560

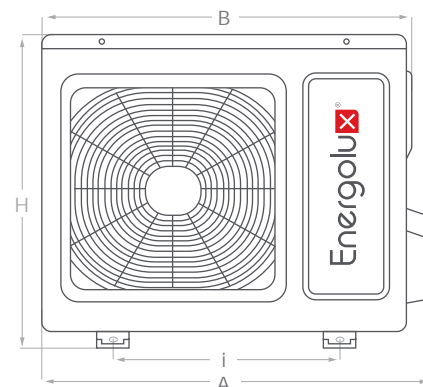
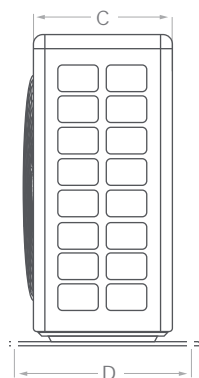

SAS07BD1-A, SAS09BD1-A, SAS12BD1-A,
SAS18BD1-A, SAS24BD1-A

1 фаза
220-230 В,
50 Гц

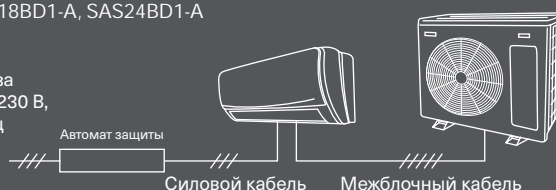

SAS28BD1-A

1 фаза
220-230 В,
50 Гц



Примечание: Подключение электропитания осуществляется через клеммное соединение

Модель		SAS07BD1-A	SAS09BD1-A	SAS12BD1-A	SAS18BD1-A	SAS24BD1-A	SAS28BD1-A	
Производительность, кВт	Охлаждение	2,25	2,55	3,25	4,80	6,15	8,00	
	Обогрев	2,35	2,65	3,40	5,30	6,70	8,50	
Потребляемая мощность, кВт	Охлаждение	0,70	0,79	1,01	1,49	1,91	2,84	
	Обогрев	0,65	0,73	0,94	1,47	1,85	2,64	
Энергоэффективность, кВт/кВт	Охлаждение	EER / Класс	3,21 / A	3,21 / A	3,21 / A	3,21 / A	3,21 / A	2,81 / C
	Обогрев	COP / Класс	3,61 / A	3,61 / A	3,61 / A	3,61 / A	3,61 / A	3,21 / C
Рабочий ток, А	Охлаждение	3,50	3,70	4,32	6,81	8,49	12,30	
	Обогрев	3,20	3,30	4,40	6,72	8,23	12,00	
Электропитание		1 фаза, 230 В, 50 Гц						
Сторона подключения		Внутренний блок					Наружный	
Максимальная длина фреонпровода, м		15	15	15	25	25	30	
Максимальный перепад высот, м		10	10	10	10	10	10	
Диаметр жидкостной трубы, мм (дюймы)		6,35 (1/4)	6,35 (1/4)	6,35 (1/4)	6,35 (1/4)	6,35 (1/4)	6,35 (1/4)	
Диаметр газовой трубы, мм (дюймы)		9,52 (3/8)	9,52 (3/8)	12,7 (1/2)	12,7 (1/2)	12,7 (1/2)	15,88 (5/8)	
Внутренний блок		SAS07BD1-A	SAS09BD1-A	SAS12BD1-A	SAS18BD1-A	SAS24BD1-A	SAS28BD1-A	
Расход воздуха (макс./выс./сред./низк.), м³/ч		470/420/ 370/250	470/420/ 370/250	550/500/ 430/330	650/560/ 480/350	900/800/ 700/600	1200/1100/ 1000/850	
Осушение, л/ч		0,6	0,8	1,2	1,8	1,8	3	
40/36/34/24		40/38/35/27	40/38/35/26	42/39/36/29	42/38/34/31	47/43/39/34	51/48/42/39	
Диаметр дренажной трубы, мм		16	16	16	16	16	16	
Размеры (В x Ш x Г), мм	Без упаковки	254×744×185	254×744×185	254×819×185	291×894×211	304×1017×221	329×1122×247	
	В упаковке	325×810×279	325×810×279	325×885×279	361×964×308	378×1080×315	410×1193×350	
Вес, кг	Без упаковки	8,0	8,5	8,5	11,0	14,0	16,5	
	В упаковке	9,5	9,5	10,0	13,0	17,0	20,0	
Наружный блок		SAU07BD1-A	SAU09BD1-A	SAU12BD1-A	SAU18BD1-A	SAU24BD1-A	SAU28BD1-A	
Расход воздуха, м³/ч		1200	1200	1600	1800	2800	1800	
Уровень звукового давления, дБ(А)		49	49	52	55	56	59	
Гарантированный диапазон рабочих температур наружного воздуха, °С	Охлаждение	+18 ~ +43 (-30 ~ +43 для моделей, доработанных низкотемпературным комплектом)						
	Обогрев	-7 ~ +24						
Заводская заправка хладагента R410a (до 5 м), г		580	560	720	1260	1450	1900	
Дополнительная заправка хладагента, г/м		20	20	20	20	20	50	
Размеры (В x Ш x Г), мм	Без упаковки	428×720×310	428×720×310	540×782×320	540×848×320	680×913×378	700×955×396	
	В упаковке	490×768×353	490×768×353	595×823×358	595×881×363	740×997×431	750×1029×458	
Вес, кг	Без упаковки	22,0	24,5	30,0	39,0	50,0	61,0	
	В упаковке	24,0	26,5	32,5	41,5	54,0	65,5	

Модель	Силовой кабель	Автомат защиты	Кабель межблочный
SAS07BD1-A SAS09BD1-A SAS12BD1-A	3 × 1,5 мм²	16 А	5 × 1,5 мм²
SAS18BD1-A		20 А	
SAS24BD1-A	3 × 2,5 мм²	25 А	6 × 2,5 мм²
SAS28BD1-A		32 А	



Energolux

Серия

DAVOS



СПЛИТ-СИСТЕМА НАСТЕННОГО ТИПА

Внутренние блоки серии Davos имеют уникальную лицевую панель с эффектом морской волны. На встроенном интеллектуальном дисплее отображается комнатная температура и режим работы кондиционера. Объемное воздухораспределение, многоступенчатая фильтрация воздуха, встроенный ионизатор и многие другие функции гарантируют пользователям высокий уровень комфорта.



В комплекте поставляются антибактериальный и угольный фильтры. Совместная работа фильтров обеспечивает тонкую очистку воздуха. При работе кондиционера в сверхтихом режиме уровень шума, создаваемого внутренним блоком, не превышает 22 дБ(А).

200 000\$

ЗАСТРАХОВАНО

















R410a

ФРЕОН

3

ГОДА

ГАРАНТИЯ

-  Антибактериальный фильтр
-  Угольный фильтр
-  Ионизатор воздуха
-  Объемное воздухо-распределение
-  Мягкое осушение
-  Турборежим
-  Бесшумная работа
-  Комфортный сон
-  Горячий запуск
-  24-часовой таймер
-  Режим IFEEL
-  Интеллектуальный дисплей
-  Энергонезависимая память
-  Автоматический выбор режима
-  Автоматическая разморозка
-  Самодиагностика
-  Низкотемпературный комплект (опция)

ВНУТРЕННИЕ БЛОКИ

Модель	A, мм	B, мм	C, мм
SAS07D1-A	700	285	188
SAS09D1-A	700	285	188
SAS12D1-A	800	300	198
SAS18D1-A	850	300	198
SAS24D1-A	970	315	235
SAS30D1-A	1100	330	235

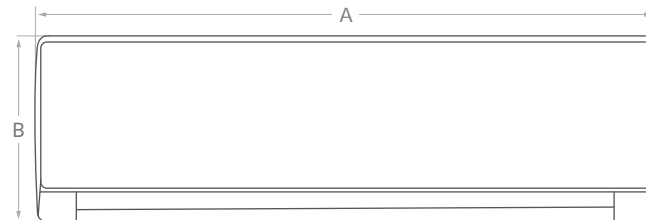
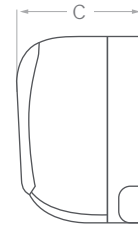

НАРУЖНЫЕ БЛОКИ

Модель	A, мм	B, мм	C, мм	D мм	H, мм	I, мм
SAU07D1-A	710	660	255	275	420	430
SAU09D1-A	710	660	240	265	495	500
SAU12D1-A	710	660	240	265	495	500
SAU18D1-A	840	790	290	310	545	540
SAU24D1-A	835	800	305	325	685	535
SAU30D1-A	835	800	305	325	685	535

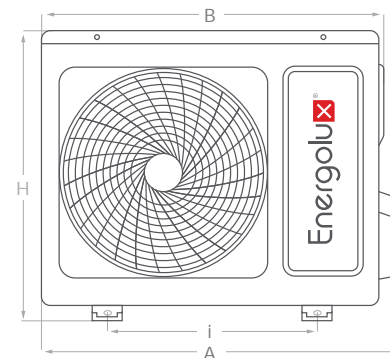
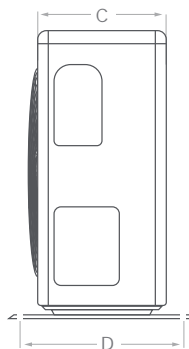

ДОПОЛНИТЕЛЬНЫЕ ВОЗМОЖНОСТИ

Антибактериальный фильтр	Угольный фильтр	Фильтр с витамином С	Фильтр с ионами серебра
			
SFAB01	SFCR01	SFVC01	SFSI01

SAS07D1-A, SAS09D1-A, SAS12D1-A,
SAS18D1-A, SAS24D1-A, SAS30D1-A

1 фаза
220-230 В,
50 Гц



Модель	Силовой кабель	Автомат защиты	Кабель межблочный
SAS07D1-A SAS09D1-A SAS12D1-A	3 × 1,5 мм ²	16 А	5 × 1,5 мм ²
SAS18D1-A	3 × 2,5 мм ²	20 А	8 × 2,5 мм ²
SAS24D1-A		25 А	
SAS30D1-A		32 А	

Модель		SAS07D1-A	SAS09D1-A	SAS12D1-A	SAS18D1-A	SAS24D1-A	SAS30D1-A
Производительность, кВт	Охлаждение	2,10	2,70	3,55	5,30	7,00	7,90
	Обогрев	2,20	2,80	3,65	5,45	7,20	7,60
Потребляемая мощность, кВт	Охлаждение	0,65	0,84	1,11	1,66	2,33	2,60
	Обогрев	0,61	0,78	1,01	1,51	2,24	2,37
Энергоэффективность, кВт/кВт	Охлаждение	EER / Класс	3,21 / A	3,21 / A	3,21 / A	3,21 / A	3,01 / A
	Обогрев	COP / Класс	3,61 / A	3,61 / A	3,61 / A	3,61 / A	3,41 / A
Рабочий ток, А	Охлаждение	2,82	3,66	4,80	7,20	10,10	11,40
	Обогрев	2,65	3,37	4,39	6,56	9,75	10,30
Электропитание		1 фаза, 230 В, 50 Гц					
Сторона подключения		Внутренний блок					
Максимальная длина фреонпровода, м		15	15	15	25	25	36
Максимальный перепад высот, м		5	5	5	7	10	10
Диаметр жидкостной трубы, мм (дюймы)		6,35 (1/4)	6,35 (1/4)	6,35 (1/4)	6,35 (1/4)	6,35 (1/4)	6,35 (1/4)
Диаметр газовой трубы, мм (дюймы)		9,52 (3/8)	9,52 (3/8)	12,7 (1/2)	12,7 (1/2)	12,7 (1/2)	15,88 (5/8)
Внутренний блок		SAS07D1-A	SAS09D1-A	SAS12D1-A	SAS18D1-A	SAS24D1-A	SAS30D1-A
Расход воздуха (макс./выс./сред./низк.), м³/ч		480/420/ 370/330	520/450/ 400/350	650/560/ 500/400	980/850/ 750/660	1200/1050/ 930/830	1200/1050/ 930/830
Осушение, л/ч		0,8	1	1,3	1,8	2,2	2,6
Уровень звукового давления, дБ(А)		22/27/29/33	22/27/29/33	25/30/33/36	27/32/35/38	31/34/37/40	34/36/39/43
Диаметр дренажной трубы, мм		16	16	16	16	16	16
Размеры (В x Ш x Г), мм	Без упаковки	285×700×188	285×700×188	300×800×197	300×850×198	315×970×235	330×1100×235
	В упаковке	355×770×272	355×770×272	370×870×282	370×930×289	385×1047×317	400×1180×317
Вес, кг	Без упаковки	8,0	8,5	10,0	11,0	15,0	18,0
	В упаковке	9,7	10,2	11,8	13,3	17,3	21,0
Наружный блок		SAU07D1-A	SAU09D1-A	SAU12D1-A	SAU18D1-A	SAU24D1-A	SAU30D1-A
Расход воздуха, м³/ч		1040	1430	1430	2340	2600	2600
Уровень звукового давления, дБ(А)		48	50	52	54	55	58
Гарантированный диапазон рабочих температур наружного воздуха, °С	Охлаждение	0 ~ +43 (-30 ~ +43 для моделей, доработанных низкотемпературным комплектом)					
	Обогрев	-7 ~ +24					
Заводская заправка хладагента R410a (до 5 м), г		500	640	660	1150	1500	1690
Дополнительная заправка хладагента, г/м		20	20	20	30	30	30
Размеры (В x Ш x Г), мм	Без упаковки	421×663×254	500×660×240	500×660×240	525×795×290	655×825×310	655×825×310
	В упаковке	478×770×338	570×780×345	570×780×345	620×920×400	725×945×435	725×945×435
Вес, кг	Без упаковки	21,5	25,0	25,0	38,0	44,0	50,0
	В упаковке	24,0	27,7	27,9	41,7	48,2	54,0



Energolux

Серия

LAUSANNE



СПЛИТ-СИСТЕМА НАСТЕННОГО ТИПА

Внутренние блоки серии Lausanne имеют классический европейский дизайн и матовую поверхность лицевой панели. На встроенном интеллектуальном дисплее отображается комнатная температура и режим работы кондиционера. Объемное воздухораспределение, многоступенчатая фильтрация воздуха, встроенный ионизатор и многие другие функции гарантируют пользователям высокий уровень комфорта.



В комплекте поставляются антибактериальный и угольный фильтры. Совместная работа фильтров обеспечивает тонкую очистку воздуха. При работе кондиционера в сверхтихом режиме уровень шума, создаваемого внутренним блоком, не превышает 22 дБ(А).

LAUSANNE

200 000\$

ЗАСТРАХОВАНО

R410a

ФРЕОН

3
ГОДА

ГАРАНТИЯ

Wi-Fi

ОПЦИЯ

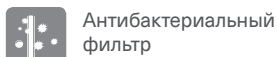

Антибактериальный фильтр



Угольный фильтр



Ионизатор воздуха



Объемное воздухо-распределение



Мягкое осушение



Турборежим



Бесшумная работа



Комфортный сон



Горячий запуск



24-часовой таймер



Интеллектуальный дисплей



Энергонезависимая память



Автоматический выбор режима



Автоматическая разморозка



Самодиагностика



Низкотемпературный комплект (опция)



Интеграция в «Умный дом» (опция)

ВНУТРЕННИЕ БЛОКИ

Модель	A, мм	B, мм	C, мм
SAS07L2-A	700	285	188
SAS09L2-A	700	285	188
SAS12L2-A	800	300	197
SAS18L2-A	850	300	198
SAS24L2-A	970	315	235
SAS30L2-A	1100	330	235
SAS36L2-A	1100	330	235

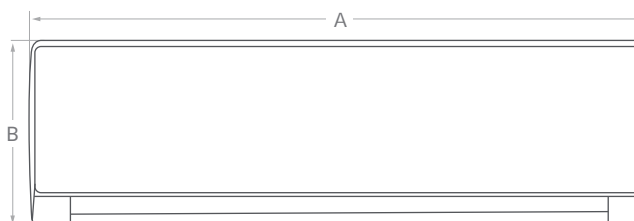
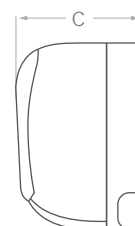

НАРУЖНЫЕ БЛОКИ

Модель	A, мм	B, мм	C, мм	D, мм	H, мм	I, мм
SAU07L2-A	708	663	254	275	421	430
SAU09L2-A	710	660	240	265	500	500
SAU12L2-A	710	660	240	265	500	500
SAU18L2-A	855	795	290	310	525	545
SAU24L2-A	880	800	310	325	655	535
SAU30L2-A	800	800	310	325	690	535
SAU36L2-A	900	895	350	355	700	630

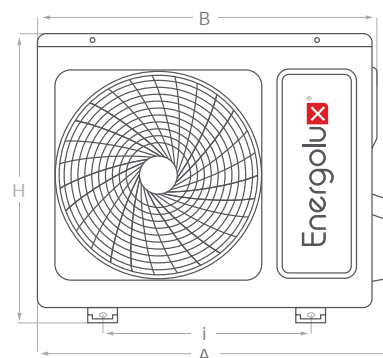
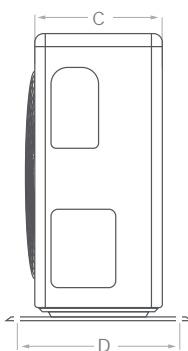

ДОПОЛНИТЕЛЬНЫЕ ВОЗМОЖНОСТИ

Wi-Fi модуль	Антибактериальный фильтр	Угольный фильтр	Фильтр с витамином С	Фильтр с ионами серебра
SIW02A1	SFAB01	SFCR01	SFVC01	SFSI01

SAS07L2-A, SAS09L2-A, SAS12L2-A, SAS18L2-A, SAS24L2-A, SAS30L2-A, SAS36L2-A

1 фаза
220-230 В,
50 Гц



Модель	Силовой кабель	Автомат защиты	Кабель межблочный
SAS07L2-A SAS09L2-A SAS12L2-A	3 × 1,5 мм ²	16 А	5 × 1,5 мм ²
SAS18L2-A	3 × 2,5 мм ²	20 А	8 × 1,5 мм ²
SAS24L2-A		25 А	
SAS30L2-A SAS36L2-A		32 А	

Модель		SAS07L2-A	SAS09L2-A	SAS12L2-A	SAS18L2-A	SAS24L2-A	SAS30L2-A	SAS36L2-A
Производительность, кВт	Охлаждение	2,10	2,70	3,55	5,30	7,00	8,00	9,95
	Обогрев	2,20	2,80	3,65	5,45	7,20	8,20	10,50
Потребляемая мощность, кВт	Охлаждение	0,65	0,84	1,11	1,66	2,33	2,50	3,30
	Обогрев	0,61	0,78	1,01	1,51	2,11	2,27	3,10
Энергоэффективность, кВт/кВт	Охлаждение	EER / Класс 3,21 / A	3,21 / A	3,21 / A	3,21 / A	3,01 / A	3,21 / A	3,01 / B
	Обогрев	COP / Класс 3,61 / A	3,61 / A	3,61 / A	3,61 / A	3,41 / A	3,61 / A	3,40 / B
Рабочий ток, А	Охлаждение	2,82	3,66	4,80	7,20	10,10	11,10	14,78
	Обогрев	2,65	3,37	4,39	6,60	9,75	10,20	13,47
Электропитание		1 фаза, 230 В, 50 Гц						
Сторона подключения		Внутренний блок						
Максимальная длина фреонпровода, м		15	15	15	25	25	25	25
Максимальный перепад высот, м		5	5	5	7	10	10	10
Диаметр жидкостной трубы, мм (дюймы)		6,35 (1/4)	6,35 (1/4)	6,35 (1/4)	6,35 (1/4)	6,35 (1/4)	6,35 (1/4)	6,35 (1/4)
Диаметр газовой трубы, мм (дюймы)		9,52 (3/8)	9,52 (3/8)	12,7 (1/2)	12,7 (1/2)	12,7 (1/2)	15,88 (5/8)	15,88 (5/8)
Внутренний блок		SAS07L2-A	SAS09L2-A	SAS12L2-A	SAS18L2-A	SAS24L2-A	SAS30L2-A	SAS36L2-A
Расход воздуха (макс./выс./сред./низк.), м³/ч		480/420/370/330	520/450/400/350	650/560/500/440	980/850/750/660	1200/1050/930/830	1200/1100/980/870	1200/1100/980/870
Осушение, л/ч		0,8	1	1,3	1,8	2,2	2,6	3
Уровень звукового давления, дБ(А)		22/27/29/33	22/27/30/33	23/27/29/33	29/32/35/38	30/34/37/40	34/36/39/40	37/39/41/45
Диаметр дренажной трубы, мм		16	16	16	16	16	16	16
Размеры (В x Ш x Г), мм	Без упаковки	285×700×188	285×700×188	300×800×197	300×850×198	315×970×235	330×1100×235	330×1100×235
	В упаковке	355×770×272	355×770×272	370×870×282	355×885×255	385×1047×317	400×1180×317	400×1180×317
Вес, кг	Без упаковки	8,0	8,5	10,0	11,0	15,0	16,0	23,0
	В упаковке	9,65	10,15	11,8	13,3	17,3	19,0	26,0
Наружный блок		SAU07L2-A	SAU09L2-A	SAU12L2-A	SAU18L2-A	SAU24L2-A	SAU30L2-A	SAU36L2-A
Расход воздуха, м³/ч		1040	1430	1430	2340	2600	1690	2600
Уровень звукового давления, дБ(А)		48	50	52	54	55	58	58
Гарантированный диапазон рабочих температур наружного воздуха, °С	Охлаждение	0 ~ +43 (-25 ~ +24 для моделей, доработанных низкотемпературным комплектом)						
	Обогрев	-7 ~ +24						
Заводская заправка хладагента R410a (до 5 м), г		500	640	660	1150	1500	2550	2100
Дополнительная заправка хладагента, г/м		20	20	20	30	30	30	30
Размеры (В x Ш x Г), мм	Без упаковки	421×708×254	500×710×240	500×710×240	525×855×290	655×880×310	690×800×310	700×900×350
	В упаковке	478×770×338	570×780×345	570×780×345	620×920×400	725×945×435	725×945×435	770×1020×430
Вес, кг	Без упаковки	21,5	25,0	25,0	36,5	44,0	49,5	57,0
	В упаковке	24,0	27,7	27,9	40,0	50,0	54,0	63,0



Energolux

Серия

LUZERN



СПЛИТ-СИСТЕМА НАСТЕННОГО ТИПА

Внутренние блоки серии Luzern имеют классический европейский дизайн. На встроенном интеллектуальном дисплее отображается комнатная температура и режим работы кондиционера. Запоминание позиций жалюзи, комфортный сон и многие другие функции гарантируют пользователям высокий уровень комфорта.

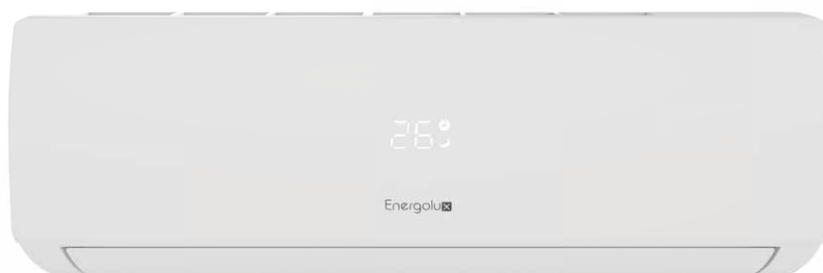

При работе кондиционера в сверхтихом режиме уровень шума, создаваемого внутренним блоком, не превышает 19 дБ(А). В комплекте поставляется удобный и эргономичный пульт управления с большим дисплеем.

200 000\$

ЗАСТРАХОВАНО

R410a

ФРЕОН

3

ГОДА

ГАРАНТИЯ



Мягкое осушение



Турборежим



Бесшумная работа



Объемное воздухо-распределение



Комфортный сон



Горячий запуск



24-часовой таймер



Интеллектуальный дисплей



Энергонезависимая память



Автоматический выбор режима



Автоматическая разморозка



Самодиагностика



Низкотемпературный комплект (опция)

ВНУТРЕННИЕ БЛОКИ

Модель	A, мм	B, мм	C, мм
SAS07LN1-A	698	255	190
SAS09LN1-A	698	255	190
SAS12LN1-A	777	250	205
SAS18LN1-A	910	292	205
SAS24LN1-A	910	292	205
SAS30LN1-A	1010	315	220

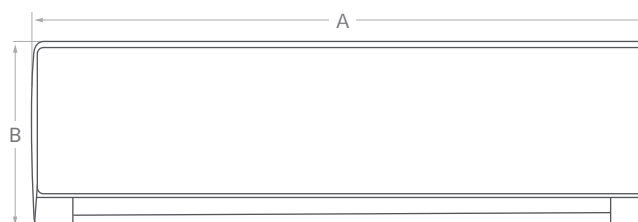
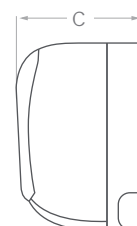

НАРУЖНЫЕ БЛОКИ

Модель	A, мм	B, мм	C, мм	D мм	H, мм	I, мм
SAU07LN1-A	670	620	232	271	550	375
SAU09LN1-A	670	620	232	271	550	375
SAU12LN1-A	750	700	256	290	552	439
SAU18LN1-A	810	760	256	290	552	439
SAU24LN1-A	870	820	300	329	605	518
SAU30LN1-A	950	900	306	332,5	656	623

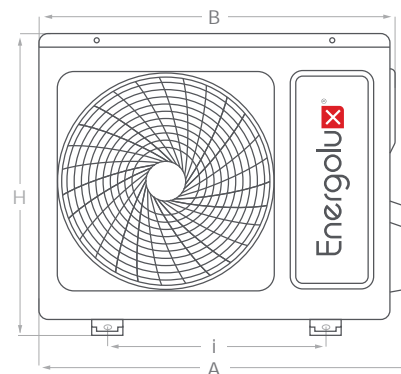
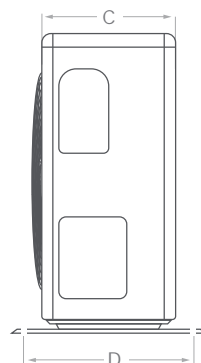

SAS07LN1-A, SAS09LN1-A, SAS12LN1-A, SAS18LN1-A, SAS24LN1-A

1 фаза
220-230 В,
50 Гц



SAS30LN1-A

1 фаза
220-230 В,
50 Гц



Модель		SAS07LN1-A	SAS09LN1-A	SAS12LN1-A	SAS18LN1-A	SAS24LN1-A	SAS30LN1-A
Производительность, кВт	Охлаждение	2,05	2,64	3,52	5,28	7,03	8,80
	Обогрев	2,20	2,80	3,70	5,42	7,20	8,94
Потребляемая мощность, кВт	Охлаждение	0,64	0,82	1,10	1,64	2,18	2,72
	Обогрев	0,61	0,78	1,02	1,50	1,99	2,47
Энергоэффективность, кВт/кВт	Охлаждение	EER / Класс 3,21 / A	3,22 / A	3,22 / A	3,23 / A	3,22 / A	3,24 / A
	Обогрев	COP / Класс 3,61 / A	3,62 / A	3,62 / A	3,61 / A	3,63 / A	3,62 / A
Рабочий ток, А	Охлаждение	3,00	3,80	5,10	7,60	10,10	12,60
	Обогрев	2,80	3,60	4,70	7,00	9,20	11,40
Электропитание		1 фаза, 230 В, 50 Гц					
Сторона подключения		Внутренний блок					Наружный блок
Максимальная длина фреонпровода, м		15	15	15	15	15	15
Максимальный перепад высот, м		5	5	5	5	5	5
Диаметр жидкостной трубы, мм (дюймы)		6,35 (1/4)	6,35 (1/4)	6,35 (1/4)	6,35 (1/4)	6,35 (1/4)	6,35 (1/4)
Диаметр газовой трубы, мм (дюймы)		9,52 (3/8)	9,52 (3/8)	12,7 (1/2)	12,7 (1/2)	12,7 (1/2)	15,88 (5/8)
Внутренний блок		SAS07LN1-A	SAS09LN1-A	SAS12LN1-A	SAS18LN1-A	SAS24LN1-A	SAS30LN1-A
Расход воздуха (макс./сред./мин.), м³/ч		380/325/282	380/325/285	500/445/360	800/690/575	850/780/715	1100/960/815
Осушение, л/ч		0,8	1,0	1,2	2,0	2,2	2,6
Уровень звукового давления, дБ(А)		19/25/31	19/25/31	19/25/31	20/26/32	20/26/32	28/34/39/45
Диаметр дренажной трубы, мм		16	16	16	16	16	16
Размеры (В x Ш x Г), мм	Без упаковки	255×698×190	255×698×190	250×777×205	292×910×205	292×910×205	315×1010×220
	В упаковке	323×762×269	323×762×269	318×848×277	370×977×275	370×977×275	391×1094×294
Вес, кг	Без упаковки	6,0	6,0	7,0	10,0	10,0	13,0
	В упаковке	8,0	8,0	9,0	13,0	13,0	16,0
Наружный блок		SAU07LN1-A	SAU09LN1-A	SAU12LN1-A	SAU18LN1-A	SAU24LN1-A	SAU30LN1-A
Расход воздуха, м³/ч		1040	1430	1430	2340	2600	2600
Уровень звукового давления, дБ(А)		55	55	55	55	55	56
Гарантированный диапазон рабочих температур наружного воздуха, °С	Охлаждение	0 ~ +43 (-30 ~ +43 для моделей, доработанных низкотемпературным комплектом)					
	Обогрев	-7 ~ +24					
Заводская заправка хладагента R410a (до 5 м), г		410	420	630	930	1300	1750
Дополнительная заправка хладагента, г/м		20	20	20	30	30	30
Размеры (В x Ш x Г), мм	Без упаковки	500×600×232	500×600×232	552×700×256	552×760×256	605×820×300	650×902×307
	В упаковке	550×705×320	550×705×320	590×863×361	590×863×361	635×920×402	705×1028×430
Вес, кг	Без упаковки	20,0	21,0	27,0	34,0	45,0	53,0
	В упаковке	22,0	23,0	29,0	37,0	48,0	57,0

Модель	Силовой кабель	Автомат защиты	Кабель межблочный
SAS07LN1-A SAS09LN1-A	3 × 1,5 мм²	16 А	5 × 1,5 мм²
SAS12LN1-A SAS18LN1-A		20 А	
SAS24LN1-A	3 × 2,5 мм²	25 А	5 × 2,5 мм²
SAS30LN1-A	3 × 4,0 мм²	32 А	6 × 1,5 мм²



Energolux

Серия

BASEL



СПЛИТ-СИСТЕМА НАСТЕННОГО ТИПА

Там, где от кондиционера требуется, в первую очередь, охлажденный и чистый воздух, прекрасно подойдет серия Basel. В комплекте поставляются антибактериальный и угольный фильтры, совместная работа которых обеспечивает тонкую очистку воздуха. При работе кондиционера в сверхтихом режиме уровень шума, создаваемого внутренним блоком, не превышает 22 дБ(А).

На встроенном интеллектуальном дисплее отображается комнатная температура и режим работы кондиционера.



Функции «I Feel» и «I Favor» помогут создать в помещении комфортные условия и запомнить выбранные настройки. Турборежим применяется для быстрого достижения заданной температуры. Активация функции «Комфортный сон» снижает скорость вращения вентилятора в наружном блоке до минимума, плавно повышая или понижая температуру, принимая во внимание «зону комфорта». При этом кондиционер работает бесшумно, не нарушая ваш сон.

Кондиционеры этой серии могут быть адаптированы для работы в режиме охлаждения при низких уличных температурах. Специальный низкотемпературный комплект гарантирует эффективную работу даже при температуре -30°C .

BASEL

200 000\$

ЗАСТРАХОВАНО

R410a

ФРЕОН

3

ГОДА

ГАРАНТИЯ

Wi-Fi

ОПЦИЯ

Самоочистка внутреннего блока

Антибактериальный фильтр

Угольный фильтр

Автоматическое качание жалюзи

Мягкое осушение

Турборежим

Бесшумная работа

Комфортный сон

Горячий запуск

24-часовой таймер

Интеллектуальный дисплей

Режим IFEEL

Энергонезависимая память

Автоматический выбор режима

Автоматическая разморозка

Самодиагностика

Низкотемпературный комплект (опция)

Интеграция в «Умный дом» (опция)

ВНУТРЕННИЕ БЛОКИ

Модель	A, мм	B, мм	C, мм
SAS07B2-A	700	285	188
SAS09B2-A	700	285	188
SAS12B2-A	800	300	198
SAS18B2-A	850	300	198
SAS24B2-A	970	315	235
SAS30B2-A	1100	330	235

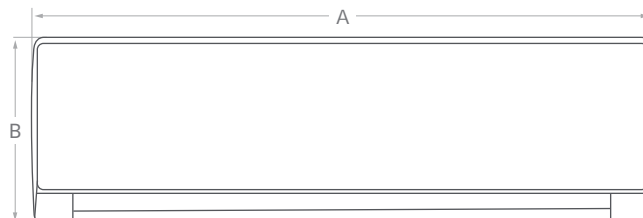
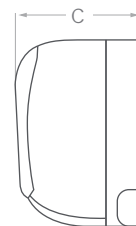

НАРУЖНЫЕ БЛОКИ

Модель	A, мм	B, мм	C, мм	D мм	H, мм	I, мм
SAU07B2-A	708	663	254	280	421	430
SAU09B2-A	710	660	240	260	500	500
SAU12B2-A	710	660	240	260	500	500
SAU18B2-A	855	795	290	315	525	545
SAU24B2-A	880	825	310	335	655	540
SAU30B2-A	880	825	310	335	655	540

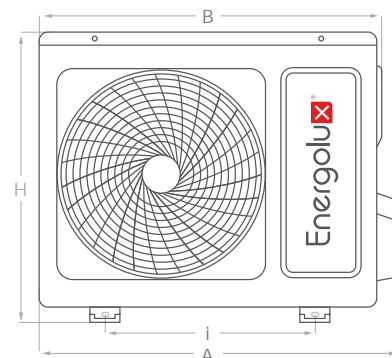
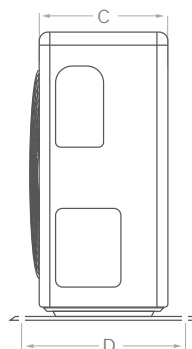

ДОПОЛНИТЕЛЬНЫЕ ВОЗМОЖНОСТИ

Wi-Fi модуль	Антибактериальный фильтр	Угольный фильтр	Фильтр с витамином С	Фильтр с ионами серебра
SIW02A1	SFAB01	SFCR01	SFVC01	SFSI01

SAS07B2-A, SAS09B2-A, SAS12B2-A, SAS18B2-A, SAS24B2-A, SAS30B2-A

1 фаза
220-230 В,
50 Гц



Модель	Силовой кабель	Автомат защиты	Кабель межблочный
SAS07B2-A SAS09B2-A SAS12B2-A	3 × 1,5 мм ²	16 А	5 × 1,5 мм ²
SAS18B2-A	3 × 2,5 мм ²	20 А	8 × 1,5 мм ²
SAS24B2-A		25 А	
SAS30B2-A		32 А	

Модель		SAS07B2-A	SAS09B2-A	SAS12B2-A	SAS18B2-A	SAS24B2-A	SAS30B2-A
Производительность, кВт	Охлаждение	2,10	2,70	3,60	5,30	7,00	8,00
	Обогрев	2,20	2,80	3,70	5,45	7,10	8,20
Потребляемая мощность, кВт	Охлаждение	0,65	0,84	1,11	1,66	2,33	2,50
	Обогрев	0,61	0,78	1,04	1,51	2,20	2,30
Энергоэффективность, кВт/кВт	Охлаждение	EER / Класс 3,21 / A	3,21 / A	3,21 / A	3,21 / A	3,01 / A	3,03 / B
	Обогрев	COP / Класс 3,61 / A	3,61 / A	3,61 / A	3,61 / A	3,41 / A	3,42 / B
Рабочий ток, А	Охлаждение	2,82	3,60	5,00	7,20	9,60	11,10
	Обогрев	2,65	3,37	4,50	6,56	10,00	10,20
Электропитание		1 фаза, 230 В, 50 Гц					
Сторона подключения		Внутренний блок					
Максимальная длина фреонпровода, м		15	15	15	15	15	15
Максимальный перепад высот, м		5	5	5	5	5	5
Диаметр жидкостной трубы, мм (дюймы)		6,35 (1/4)	6,35 (1/4)	6,35 (1/4)	6,35 (1/4)	6,35 (1/4)	6,35 (1/4)
Диаметр газовой трубы, мм (дюймы)		9,52 (3/8)	9,52 (3/8)	12,7 (1/2)	12,7 (1/2)	12,7 (1/2)	15,88 (5/8)
Внутренний блок		SAS07B2-A	SAS09B2-A	SAS12B2-A	SAS18B2-A	SAS24B2-A	SAS30B2-A
Расход воздуха (макс./выс./сред./низк.), м³/ч		450/420/ 380/330	450/420/ 380/330	650/560/ 500/410	850/600/ 520/430	1200/1100/ 920/820	1250/1100/ 920/820
Осушение, л/ч		0,8	1	1,2	2	2,2	2,6
Уровень звукового давления, дБ(А)		22/27/29/33	22/27/30/33	23/27/29/33	29/32/35/38	30/34/37/40	38/40/44/48
Диаметр дренажной трубы, мм		16	16	16	16	16	16
Размеры (В x Ш x Г), мм	Без упаковки	285×700×188	285×700×188	300×800×198	300×850×198	315×970×235	330×1100×235
	В упаковке	355×770×272	355×770×272	370×870×282	370×920×282	385×1047×317	400×1180×317
Вес, кг	Без упаковки	8,0	8,0	10,0	10,0	14,0	16,0
	В упаковке	9,7	10,2	11,8	12,0	16,0	19,0
Наружный блок		SAU07B2-A	SAU09B2-A	SAU12B2-A	SAU18B2-A	SAU24B2-A	SAU28B2-A
Расход воздуха, м³/ч		1040	1430	1430	2340	2600	2600
Уровень звукового давления, дБ(А)		48	50	52	54	55	58
Гарантированный диапазон рабочих температур наружного воздуха, °С	Охлаждение	0 ~ +43 (-30 ~ +43 для моделей, доработанных низкотемпературным комплектом)					
	Обогрев	-7 ~ +24					
Заводская заправка хладагента R410a (до 5 м), г		500	490	630	1150	1500	1690
Дополнительная заправка хладагента, г/м		20	20	20	30	30	30
Размеры (В x Ш x Г), мм	Без упаковки	421×708×254	500×710×240	500×710×240	525×855×290	655×880×310	655×880×310
	В упаковке	478×770×338	570×780×345	570×780×345	620×920×400	725×945×435	725×945×435
Вес, кг	Без упаковки	21,5	25,0	25,0	36,5	44,0	49,5
	В упаковке	24,0	27,7	27,9	40,0	50,0	54,0



Energolux

CASSETTE



СПЛИТ-СИСТЕМЫ КАССЕТНОГО ТИПА

Сплит-системы кассетного четырехпоточного типа обеспечивают объемное воздуховыделение, гарантирующее равномерное охлаждение или обогрев всего помещения. Внутренние блоки имеют компактные размеры, низкий уровень шума, встроенный дренажный насос (высота подъема 1200 мм) и укомплектованы воздушными фильтрами тонкой очистки. Также есть возможность отвода воздуховодов в соседнее помещение. А для моделей SAC24-60 возможен подмес свежего воздуха с улицы через специальное отверстие.



Опционально возможно подключение Wi-Fi модуля для дистанционного управления кондиционером из любой точки мира.

Кассетные кондиционеры идеальны для установки в помещениях сложной конфигурации или большой площади, например, в офисах, торговых залах и ресторанах.

CASSETTE

200 000\$

ЗАСТРАХОВАНО

R410a

ФРЕОН



















3

ГОДА

ГАРАНТИЯ

Wi-Fi

ОПЦИЯ

-  Инфракрасный пульт (в комплекте)
-  Проводной пульт (опция)
-  Режим энергосбережения
-  Самоочистка внутреннего блока
-  Объемное воздухо-распределение
-  Подключение воздуховодов
-  Турборежим
-  Тихий режим
-  Горячий запуск
-  24-часовой таймер
-  Режим IFEEL
-  Энергонезависимая память
-  Автоматический выбор режима
-  Автоматическая разморозка
-  Работа в режиме обогрева до -15 °C
-  Дренажный насос
-  Самодиагностика
-  Низкотемпературный комплект (опция)
-  Интеграция в «Умный дом» (опция)

SAC12C2-A, SAC18C2-A

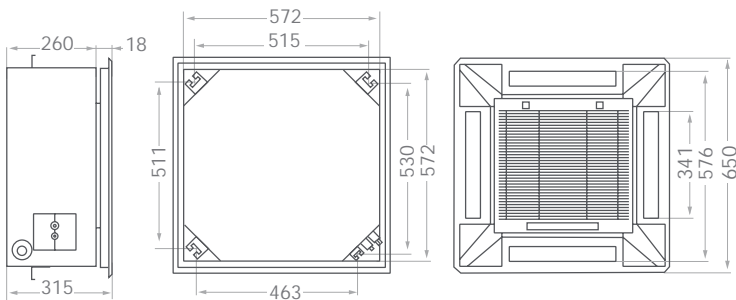

SAC24C1-A, SAC36C1-A

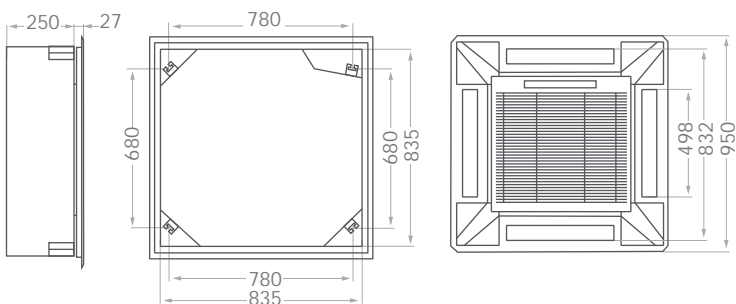

SAC48C1-A, SAC60C1-A

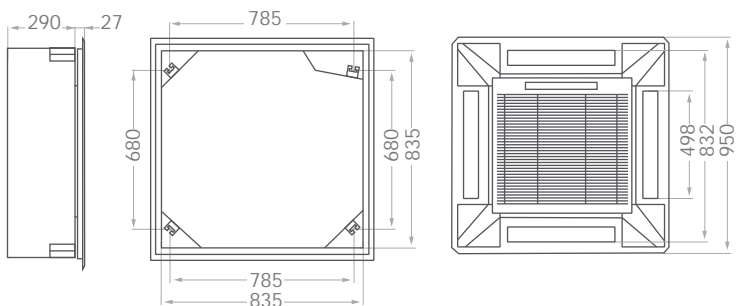

*Габариты наружных блоков на стр. 80-81

ДОПОЛНИТЕЛЬНЫЕ ВОЗМОЖНОСТИ

Проводные пульты	Центральный пульт	Адаптер для ЦПУ	Wi-Fi модуль
 SWC06A1	 SWC02A1	 SCC70A1	 SIA01A1
			 SIW01A1

SAC12C2-A, SAC18C2-A

1 фаза
220-230 В,
50 Гц

Автомат защиты
16А

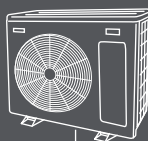

Кабель силовой для:
SAC12C2-A – 3 × 1,5 мм²
SAC18C2-A – 3 × 2,5 мм²

8 × 1,5 мм²

SAC24C1-A

1 фаза
220-230 В,
50 Гц

Автомат защиты
20А

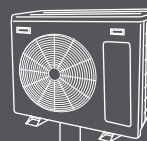

3 × 2,5 мм²

9 × 1,5 мм²

Модель		SAC12C2-A	SAC18C2-A	SAC24C1-A	SAC36C1-A	SAC48C1-A	SAC60C1-A
Производительность, кВт	Охлаждение	3,6	5,3	7,2	10,6	14,0	17,6
	Обогрев	3,9	5,8	8,08	11,7	15,5	18,5
Потребляемая мощность, кВт	Охлаждение	1,19	1,76	2,39	3,77	4,87	5,71
	Обогрев	1,2	1,8	2,5	3,5	5,13	6,0
Энергоэффективность, кВт/кВт	Охлаждение	EER/Класс 3,03 / B	3,01 / B	3,01 / B	2,81 / C	2,87 / C	3,08 / B
	Обогрев	COP/Класс 3,25 / C	3,22 / C	3,23 / C	3,34 / C	3,02 / D	3,08 / D
Рабочий ток, А	Охлаждение	5,49	8,08	11,06	6,76	8,88	10,42
	Обогрев	5,63	8,27	11,59	6,28	9,33	10,88
Электропитание		1 фаза, 230 В, 50 Гц			3 фазы и нейтраль, 400 В, 50 Гц		
Сторона подключения		Внутренний блок			Наружный блок		
Максимальная длина фреонпровода, м		15	20	30	50	50	50
Максимальный перепад высот, м		10	15	15	30	30	30
Диаметр жидкостной трубы, мм (дюймы)		6,35 (1/4)	6,35 (1/4)	9,52 (3/8)	9,52 (3/8)	9,52 (3/8)	9,52 (3/8)
Диаметр газовой трубы, мм (дюймы)		12,7 (1/2)	12,7 (1/2)	15,88 (5/8)	15,88 (5/8)	19,05 (3/4)	19,05 (3/4)
Внутренний блок		SAC12C2-A	SAC18C2-A	SAC24C1-A	SAC36C1-A	SAC48C1-A	SAC60C1-A
Расход воздуха (макс./средний/мин.), м³/ч		620/496/434	900/720/630	1300/1040/910	1500/1200/1050	1800/1440/1260	1800/1440/1260
Уровень звукового давления, дБ(А)		41/38/32	41/38/32	45/42/36	48/45/39	50/47/41	50/47/41
Диаметр дренажной трубы, мм		20	25	25	32	32	32
Размеры (В x Ш x Г), мм	Без упаковки	263×615×615	263×615×615	250×835×835	250×835×835	290×835×835	290×835×835
	В упаковке	330×700×700	330×700×700	310×910×910	310×910×910	350×910×910	350×910×910
Вес, кг	Без упаковки	17,5	18	24	24	26,5	26,5
	В упаковке	21,5	22	27,5	27,5	30,5	30,5
Декоративная панель		SCP13A2	SCP13A2	SCP12A2	SCP12A2	SCP12A2	SCP12A2
Размеры (В x Ш x Г), мм	Без упаковки	55×650×650	55×650×650	55×950×950	55×950×950	55×950×950	55×950×950
	В упаковке	80×710×710	80×710×710	100×1000×1000	100×1000×1000	100×1000×1000	100×1000×1000
Вес, кг	Без упаковки	3	3	5	5	5	5
	В упаковке	5	5	7	7	7	7
Наружный блок		SAU12U2-A	SAU18U2-A	SAU24U1-A	SAU36U2-A	SAU48U1-A	SAU60U1-A
Расход воздуха, м³/ч		2500	2500	3000	3850	6400	6400
Уровень звукового давления, дБ(А)		53	55	60	60	60	60
Гарантированный диапазон рабочих температур наружного воздуха, °С	Охлаждение	-15 ~ +48 (-30 ~ +48 для моделей, доработанных низкотемпературным комплектом)					
	Обогрев	-15 ~ +24					
Заводская заправка хладагента R410a (до 5 м), г		750	1250	1400	2150	2750	2900
Дополнительная заправка хладагента, г/м		20	20	50	70	70	70
Размеры (В x Ш x Г), мм	Без упаковки	528×723×280	545×798×316	655×824×302	805×970×395	1366×940×368	1366×940×368
	В упаковке	611×835×338	635×918×402	725×947×430	860×1090×455	1500×1080×460	1500×1080×460
Вес, кг	Без упаковки	28	42	50	69	101	102
	В упаковке	31,5	45	54	73,5	112	113

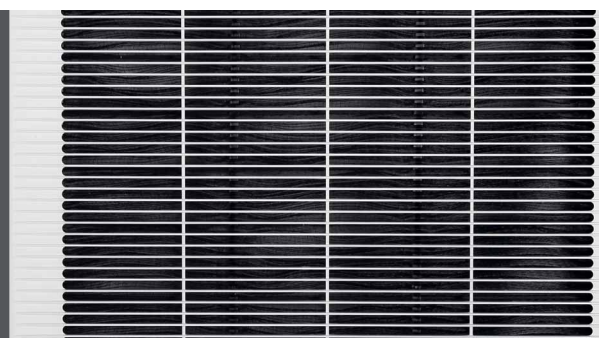
SAC36C1-A, SAC48C1-A,
SAC60C1-A3 фазы
380-400 В,
50 Гц

Energolux

DUCT



СПЛИТ-СИСТЕМЫ КАНАЛЬНОГО ТИПА

Сплит-системы канального типа сочетают в себе компактные размеры и большую производительность. В модельном ряде Energolux представлены средненапорные и высоконапорные модели канальных блоков.

Средненапорные модели имеют возможность регулировки давления вентилятора от 50 до 80 Па. Они укомплектованы воздушными фильтрами тонкой очистки и проводными пультами управления.



Высоконапорные канальные кондиционеры в зависимости от модели имеют давление вентилятора до 196 Па, что позволяет подключать воздуховоды большой протяженности.

Ко всем канальным блокам при необходимости может быть подключен воздуховод для подмеса свежего воздуха. Также опционально возможно подключение Wi-Fi модуля для дистанционного управления кондиционером из любой точки мира.

Канальные кондиционеры прекрасно подходят для кондиционирования больших и сложных помещений различного назначения.

DUCT

200 000\$

ЗАСТРАХОВАНО

R410a

ФРЕОН

3

ГОДА

ГАРАНТИЯ

Wi-Fi

ОПЦИЯ



Проводной пульт
(в комплекте)



Инфракрасный пульт
(опция)



Мощный фильтр



Индикатор
загрязнения фильтра



Подключение
воздуховодов



Бесшумная
работа



Комфортный сон



Горячий запуск



24-часовой
таймер



Блокировка кнопок
пульта



Энергонезависимая
память



Автоматический
выбор режима



Автоматическая
разморозка



Работа в режиме
обогрева до -15°C



Самодиагностика



Низкотемпературный
комплект (опция)

SAD18D1-A, SAD24D1-A, SAD36D1-A

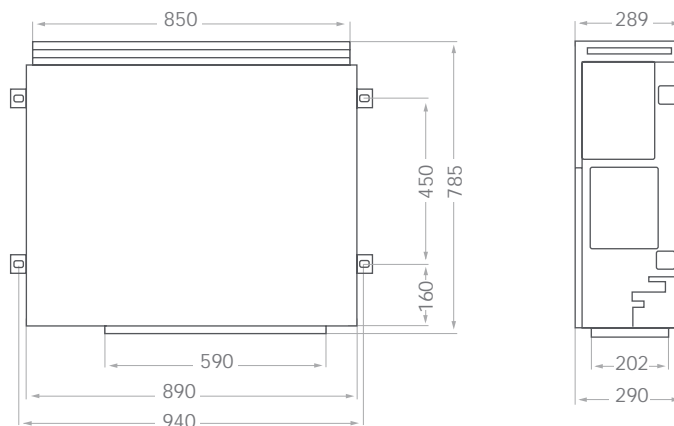



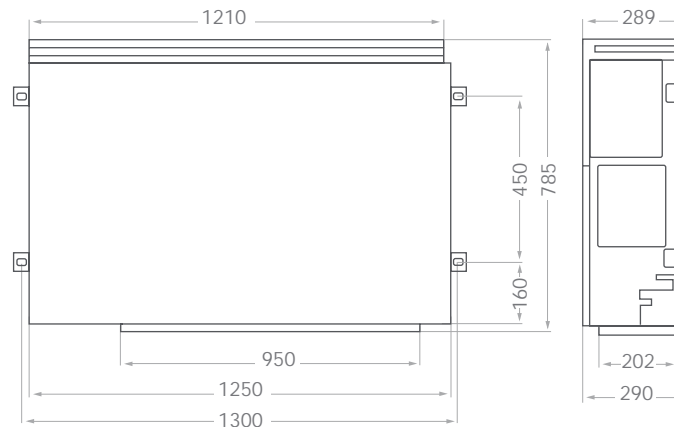

SAD48D1-A, SAD60D1-A



*Габариты наружных блоков на стр. 80-81

ДОПОЛНИТЕЛЬНЫЕ ВОЗМОЖНОСТИ

Проводной пульт	Ик-пульт	Центральный пульт	Адаптер для ЦПУ	Wi-Fi модуль
				
SWC06A1	SIC01A1	SCC70A1	SIA01A1	SIW01A1

SAD18D1-A

1 фаза
220-230 В,
50 Гц



SAD24D1-A

1 фаза
220-230 В,
50 Гц



Модель		SAD18D1-A	SAD24D1-A	SAD36D1-A	SAD48D1-A	SAD60D1-A	
Производительность, кВт	Охлаждение	5,3	7,2	10,6	14	17,6	
	Обогрев	5,8	8,1	11,7	15,5	18,5	
Потребляемая мощность, кВт	Охлаждение	1,73	2,39	3,73	4,87	5,71	
	Обогрев	1,79	2,35	3,50	5,13	6,00	
Энергоэффективность, кВт/кВт	Охлаждение	EER / Класс	3,06 / B	3,01 / B	2,84 / C	2,87 / C	3,08 / B
	Обогрев	COP / Класс	3,24 / C	3,44 / B	3,34 / C	3,02 / D	3,08 / D
Рабочий ток, А	Охлаждение	7,95	10,37	6,69	8,88	10,42	
	Обогрев	8,22	10,89	6,28	9,33	10,88	
Электропитание	1 фаза, 230 В, 50 Гц			3 фазы и нейтраль, 400 В, 50 Гц			
Сторона подключения	Внутренний		Наружный блок				
Максимальная длина фреонапровода, м	20		30	30	50	50	
Максимальный перепад высот, м	15		15	20	30	30	
Диаметр жидкостной трубы, мм (дюймы)	6,35 (1/4)		9,52 (3/8)	9,52 (3/8)	9,52 (3/8)	9,52 (3/8)	
Диаметр газовой трубы, мм (дюймы)	12,7 (1/2)		15,88 (5/8)	15,88 (5/8)	19,05 (3/4)	19,05 (3/4)	
Внутренний блок		SAD18D1-A	SAD24D1-A	SAD36D1-A	SAD48D1-A	SAD60D1-A	
Расход воздуха (макс./средний/мин.), м³/ч		1000/800/700	1400/1120/980	2000/1600/1400	2400/2000/1600	2800/2240/1960	
Статическое давление вентилятора, Па		от 50 до 80 Па					
Уровень звукового давления, дБ(А)		44/41/35	47/44/38	50/47/41	53/50/44	53/50/44	
Диаметр дренажной трубы, мм		20					
Размеры (В x Ш x Г), мм	Без упаковки	290×890×785	290×890×785	290×890×785	290×1250×785	290×1250×785	
	В упаковке	360×1100×880	360×1100×880	360×1100×880	360×1460×880	360×1460×880	
Вес, кг	Без упаковки	34	36	36	52	52	
	В упаковке	40	42	42	59	59	
Наружный блок		SAU18U2-A	SAU24U1-A	SAU36U2-A	SAU48U1-A	SAU60U1-A	
Расход воздуха, м³/ч		2500	3000	3850	6400	6400	
Уровень звукового давления, дБ(А)		55	60	60	60	60	
Гарантированный диапазон рабочих температур наружного воздуха, °С	Охлаждение	-15 ~ +48 (-30 ~ +48 для моделей, доработанных низкотемпературным комплектом)					
	Обогрев	-15 ~ +24					
Заводская заправка хладагента R410a (до 5 м), г		1250	1400	2150	2750	2900	
Дополнительная заправка хладагента, г/м		20	50	70	70	70	
Размеры (В x Ш x Г), мм	Без упаковки	545×798×316	655×824×302	805×970×395	1366×940×368	1366×940×368	
	В упаковке	635×918×402	725×947×430	860×1090×455	1500×1080×460	1500×1080×460	
Вес, кг	Без упаковки	42	50	69	101	102	
	В упаковке	45	54	73,5	112	113	

SAD36D1-A, SAD48D1-A,
SAD60D1-A3 фазы
380-400 В,
50 Гц

DUCT

200 000\$

ЗАСТРАХОВАНО

R410a

ФРЕОН

3

ГОДА

ГАРАНТИЯ

Wi-Fi

ОПЦИЯ



Проводной пульт
(в комплекте)



Инфракрасный пульт
(опция)



Индикатор
загрязнения фильтра



Подключение
воздуховодов



Бесшумная
работа



Комфортный сон



Горячий запуск



24-часовой
таймер



Блокировка кнопок
пульта



Энергонезависимая
память



Автоматический
выбор режима



Автоматическая
разморозка



Работа в режиме
обогрева до -15°C



Самодиагностика



Низкотемпературный
комплект (опция
для SAD80-100)

SAD48HD1-A, SAD60HD1-A

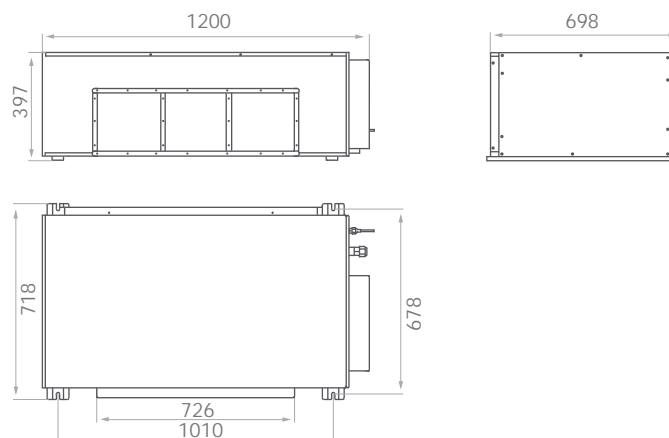

SAD80D1-A, SAD100D1-A

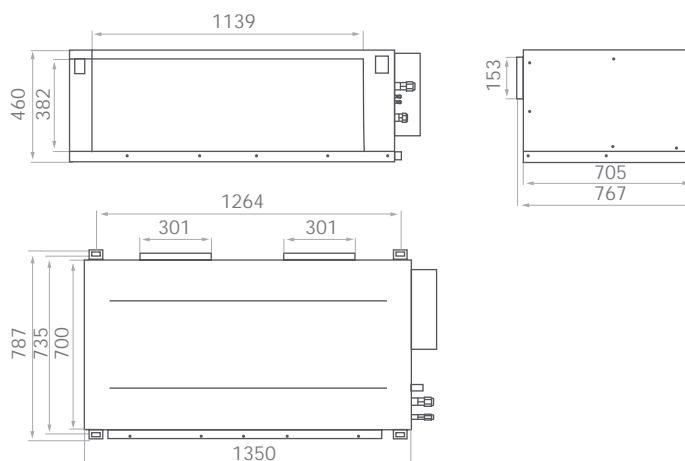

*Габариты наружных блоков на стр. 80-81

ДОПОЛНИТЕЛЬНЫЕ ВОЗМОЖНОСТИ

Проводной пульт	Ик-пульт	Центральный пульт	Адаптер для ЦПУ	Wi-Fi модуль
				
SWC06A1	SIC01A1	SCC70A1	SIA01A1	SIW01A1

SAD48HD1-A, SAD60HD1-A, SAD80D1-A, SAD100D1-A

3 фазы
380-400 В,
50 Гц



Модель	Силовой кабель	Автомат защиты	Кабель межблочный
SAD48HD1-A SAD60HD1-A	5 × 2,5 мм ²	20 А	5 × 1,5 мм ²
SAD80D1-A SAD100D1-A	5 × 6,0 мм ²	40 А	

Модель		SAD48HD1-A	SAD60HD1-A	SAD80D1-A	SAD100D1-A
Производительность, кВт	Охлаждение	14,1	17,6	22,0	28,0
	Обогрев	15,5	18,5	24,5	31
Потребляемая мощность, кВт	Охлаждение	4,87	5,71	8,3	10,6
	Обогрев	5,13	6,00	7,5	9,48
Энергоэффективность, кВт/кВт	Охлаждение	EER / Класс 2,87 / C	3,08 / B	2,65 / D	2,64 / D
	Обогрев	COP / Класс 3,02 / D	3,08 / D	3,27 / C	3,27 / C
Рабочий ток, А	Охлаждение	9,50	10,93	13,41	17,07
	Обогрев	10,00	11,48	12,1	15,35
Электропитание		3 фазы и нейтраль, 400 В, 50 Гц			
Сторона подключения		наружный блок			
Максимальная длина фреоновпровода, м		50	50	50	50
Максимальный перепад высот, м		30	30	20	20
Диаметр жидкостной трубы, мм (дюймы)		9,52 (3/8)	9,52 (3/8)	9,52 (3/8) × 2	9,52 (3/8) × 2
Диаметр газовой трубы, мм (дюймы)		19,05 (3/4)	19,05 (3/4)	19,05 (3/4) × 2	19,05 (3/4) × 2
Внутренний блок		SAD48HD1-A	SAD60HD1-A	SAD80D1-A	SAD100D1-A
Расход воздуха (макс./средний/мин.), м³/ч		2000/1600/1400	2000/1600/1400	5000/4000/3600	5000/4000/3600
Статическое давление вентилятора, Па		196	196	150	150
Уровень звукового давления, дБ(А)		60/57/51	60/57/51	55/52/50	55/52/50
Диаметр дренажной трубы, мм		20	20	32	32
Размеры (В x Ш x Г), мм	Без упаковки	380×1200×719	380×1200×719	700×1350×700	700×1350×460
	В упаковке	415×1235×760	415×1235×760	810×1540×610	810×1540×610
Вес, кг	Без упаковки	55	55	90	91
	В упаковке	58	59	110	111
Наружный блок		SAU48U1-A	SAU60U1-A	SAU80U1-A	SAU100U1-A
Расход воздуха, м³/ч		6400	6400	12000	12000
Уровень звукового давления, дБ(А)		60	60	63	63
Гарантированный диапазон рабочих температур наружного воздуха, °С	Охлаждение	-15 ~ +49 (-30 ~ +49 для моделей, доработанных низкотемпературным комплектом)		-5 ~ +52 (-30 ~ +49 для моделей, доработанных низкотемпературным комплектом)	
	Обогрев	-15 ~ +24			
Заводская заправка хладагента R410a (до 5 м), г		2750	2900	4900	4900
Дополнительная заправка хладагента, г/м		70	70	90	90
Размеры (В x Ш x Г), мм	Без упаковки	1366×940×368	1366×940×368	1510×1120×400	1510×1120×400
	В упаковке	1500×1080×460	1500×1080×460	1710×1270×545	1710×1270×545
Вес, кг	Без упаковки	101	102	175	176
	В упаковке	112	113	190	191

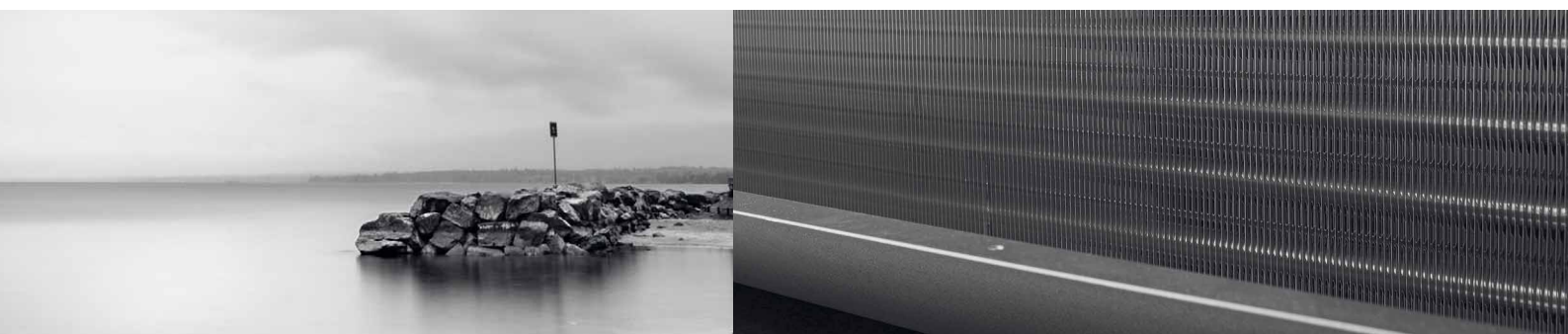

ПРОИЗВОДИТЕЛЬНОСТЬ ВЕНТИЛЯТОРА

SAD18D1-A

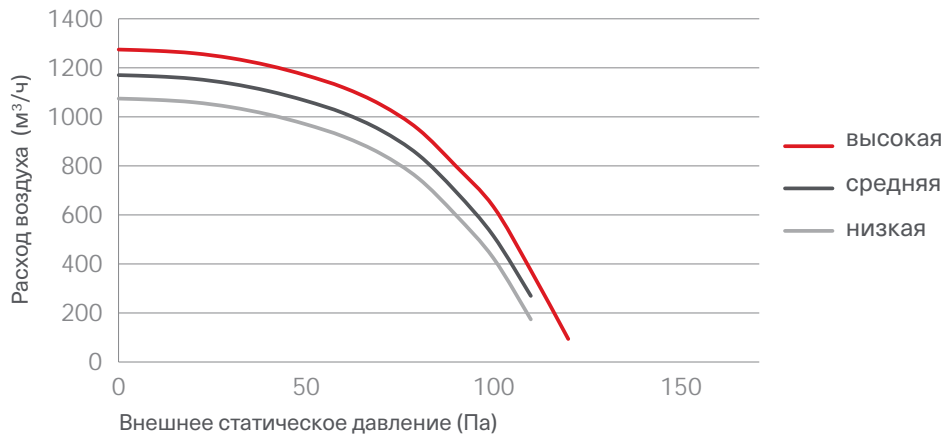

SAD24D1-A

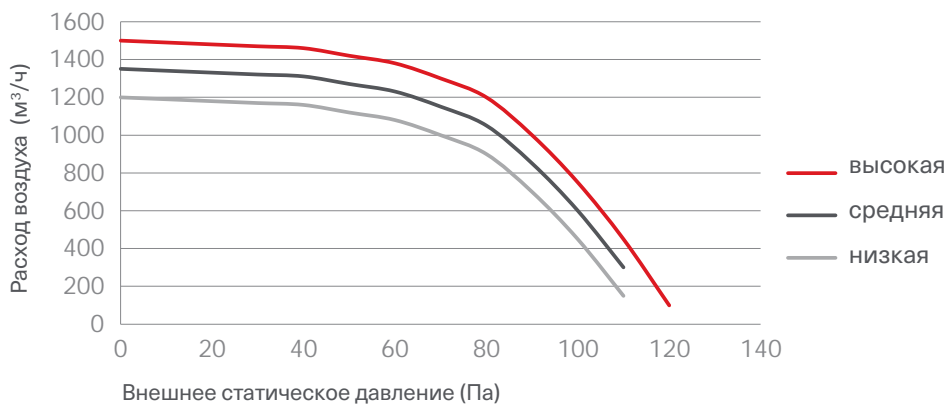

SAD36D1-A

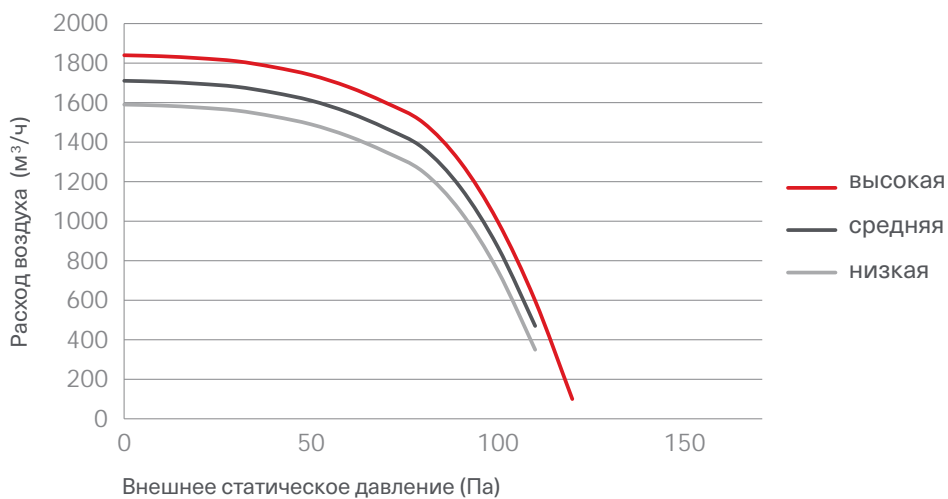

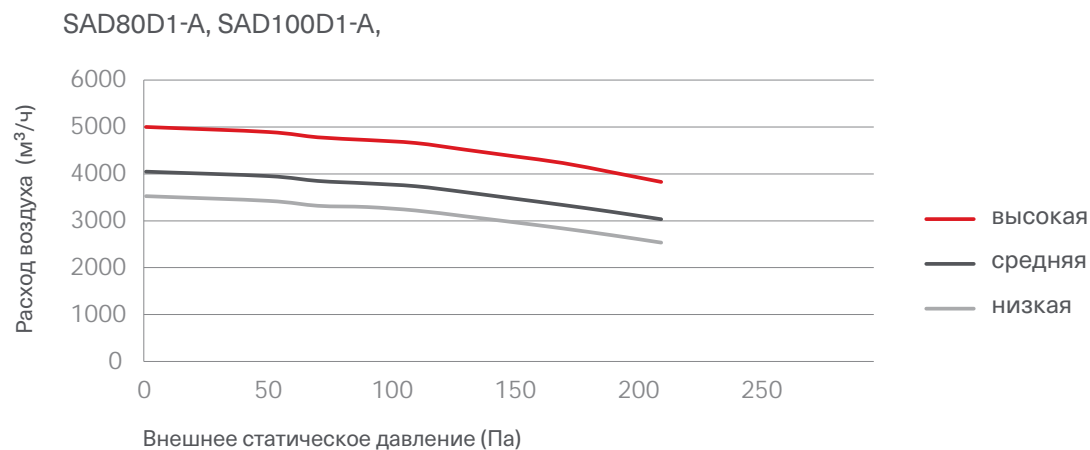
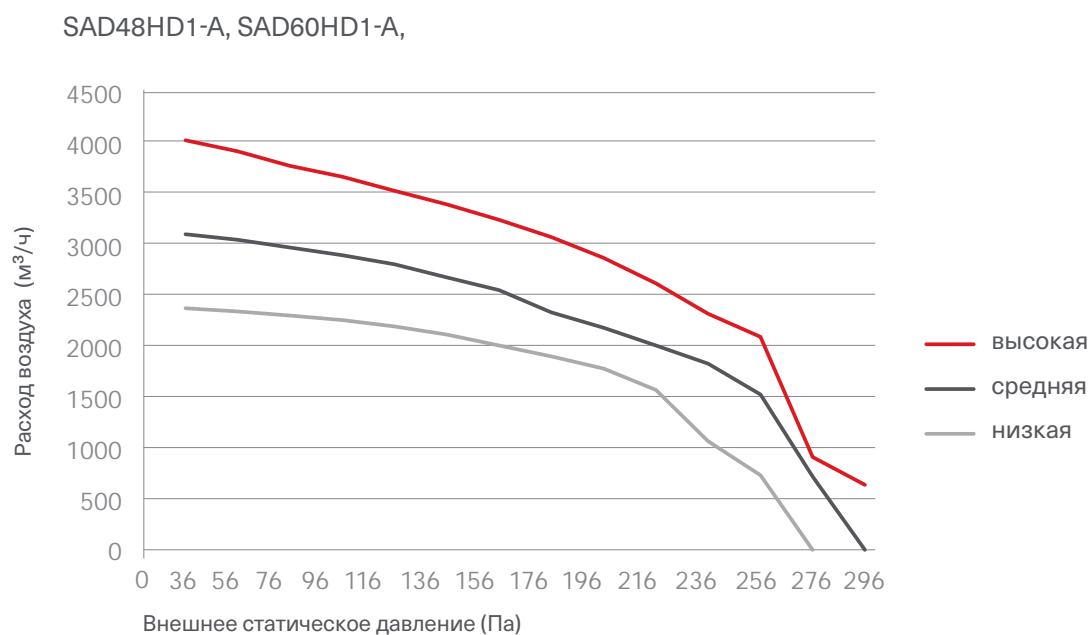
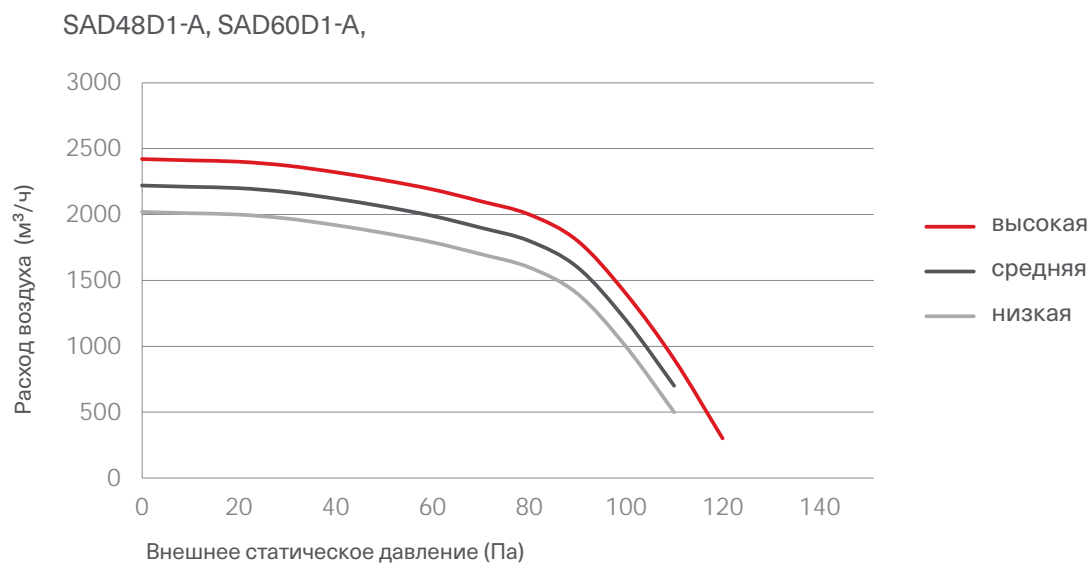

Energolux

FLOOR-CEILING

СПЛИТ-СИСТЕМЫ НАПОЛЬНО-ПОТОЛОЧНОГО ТИПА

Сплит-системы напольно-потолочного типа сочетают в себе компактные размеры и большую производительность. Внутренние блоки имеют низкий уровень шума и укомплектованы воздушными фильтрами тонкой очистки. Также опционально возможно подключение Wi-Fi модуля для дистанционного управления кондиционером из любой точки мира.



Сплит-системы напольно-потолочного типа оптимальны для использования в помещениях без подшивных потолков и с высокой насыщенностью рабочих мест, таких как магазины и офисы, а также в холлах гостиниц, ресторанах и конференц-залах.

FLOOR-CEILING

200 000\$

ЗАСТРАХОВАНО

R410a

ФРЕОН

















3

ГОДА

ГАРАНТИЯ

Wi-Fi

ОПЦИЯ

-  Инфракрасный пульт (в комплекте)
-  Проводной пульт (опция)
-  Режим энергосбережения
-  Самоочистка внутреннего блока
-  Объемное воздухо-распределение
-  Турборежим
-  Тихий режим
-  Комфортный сон
-  Горячий запуск
-  24-часовой таймер
-  Режим IFEEL
-  Энергонезависимая память
-  Автоматический выбор режима
-  Автоматическая разморозка
-  Работа в режиме обогрева до -15°C
-  Самодиагностика
-  Низкотемпературный комплект

SACF18D1-A

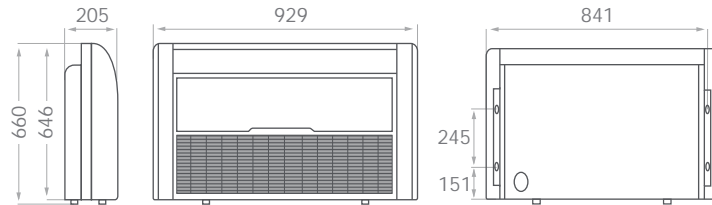

SACF24D1-A, SACF36D1-A

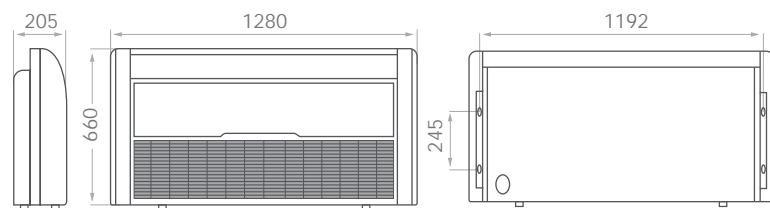

SACF48D1-A, SACF60D1-A

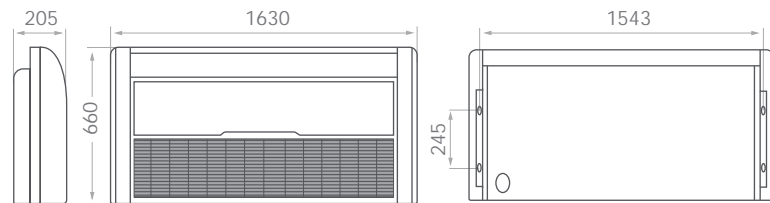

*Габариты наружных блоков на стр. 80-81

ДОПОЛНИТЕЛЬНЫЕ ВОЗМОЖНОСТИ

Проводные пульты	Центральный пульт	Адаптер для ЦПУ	Wi-Fi модуль
 SWC06A1	 SWC02A1	 SCC70A1	 SIA01A1
			 SIW01A1

SACF18D1-A

1 фаза
220-230 В,
50 Гц



SACF24D1-A

1 фаза
220-230 В,
50 Гц



Модель		SACF18D1-A	SACF24D1-A	SACF36D1-A	SACF48D1-A	SACF60D1-A
Производительность, кВт	Охлаждение	5,3	7,2	10,6	14	17,6
	Обогрев	5,8	8,1	11,7	15,5	18,5
Потребляемая мощность, кВт	Охлаждение	1,72	2,35	3,77	4,87	5,71
	Обогрев	1,77	2,40	3,50	5,13	5,97
Энергоэффективность, кВт/кВт	Охлаждение	EER / Класс 3,08 / B	3,06 / B	2,81 / C	2,87 / C	3,08 / B
	Обогрев	COP / Класс 3,28 / C	3,37 / C	3,34 / C	3,02 / D	3,1 / D
Рабочий ток, А	Охлаждение	7,9	10,09	6,76	8,88	10,42
	Обогрев	8,13	11,59	6,28	9,33	10,83
Электропитание		1 фаза, 230 В, 50 Гц		3 фазы и нейтраль, 400 В, 50 Гц		
Сторона подключения		Внутренний		Наружный блок		
Максимальная длина фреонапровода, м		20	30	30	50	50
Максимальный перепад высот, м		15	15	20	30	30
Диаметр жидкостной трубы, мм (дюймы)		6,35 (1/4)	9,52 (3/8)	9,52 (3/8)	9,52 (3/8)	9,52 (3/8)
Диаметр газовой трубы, мм (дюймы)		12,7 (1/2)	15,88 (5/8)	15,88 (5/8)	19,05 (3/4)	19,05 (3/4)
Внутренний блок		SACF18D1-A	SACF24D1-A	SACF36D1-A	SACF48D1-A	SACF60D1-A
Расход воздуха (макс./средний/мин.), м³/ч		850/680/595	1200/960/840	1500/1200/1050	1800/1440/1260	1800/1440/1260
Уровень звукового давления, дБ(А)		43/40/34	46/43/38	50/47/41	51/48/42	51/48/42
Диаметр дренажной трубы, мм		20	20	32	32	32
Размеры (В x Ш x Г), мм	Без упаковки	205×930×660	205×1280×660	205×1280×660	205×1631×660	205×1631×660
	В упаковке	290×1010×720	290×1360×720	290×1360×720	290×1710×720	290×1710×720
Вес, кг	Без упаковки	25	32	33	44	44
	В упаковке	28	37	40	52	52
Наружный блок		SAU18U2-A	SAU24U1-A	SAU36U2-A	SAU48U1-A	SAU60U1-A
Расход воздуха, м³/ч		2500	3000	3850	6400	6400
Уровень звукового давления, дБ(А)		55	60	60	60	60
Гарантированный диапазон рабочих температур наружного воздуха, °С	Охлаждение	-15 ~ +48 (-30 ~ +48 для моделей, доработанных низкотемпературным комплектом)				
	Обогрев	-15 ~ +24				
Заводская заправка хладагента R410a (до 5 м), г		1250	1400	2150	2750	2900
Дополнительная заправка хладагента, г/м		20	50	70	70	70
Размеры (В x Ш x Г), мм	Без упаковки	545×798×316	655×824×302	805×970×395	1366×940×368	1366×940×368
	В упаковке	635×918×402	725×947×430	860×1090×455	1500×1080×460	1500×1080×460
Вес, кг	Без упаковки	42	50	69	101	102
	В упаковке	45	54	73,5	112	113

SACF36D1-A, SACF48D1-A
SACF60D1-A

3 фазы
380-400 В,
50 Гц



ГАБАРИТЫ

SAU12U2-A

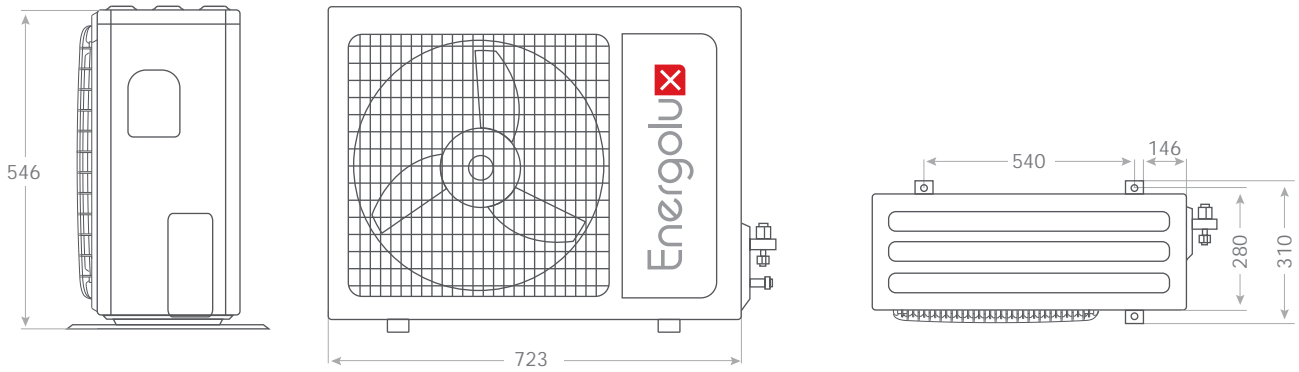

SAU18U2-A

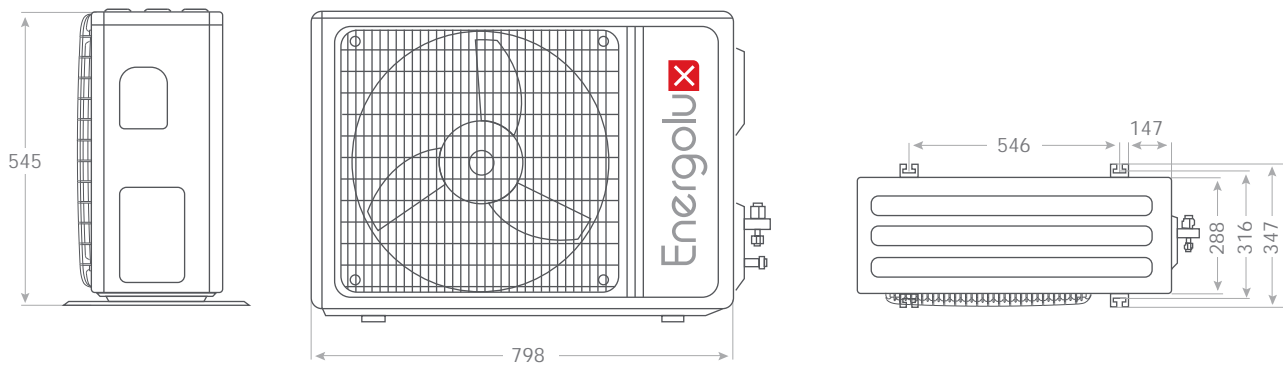

SAU24U1-A

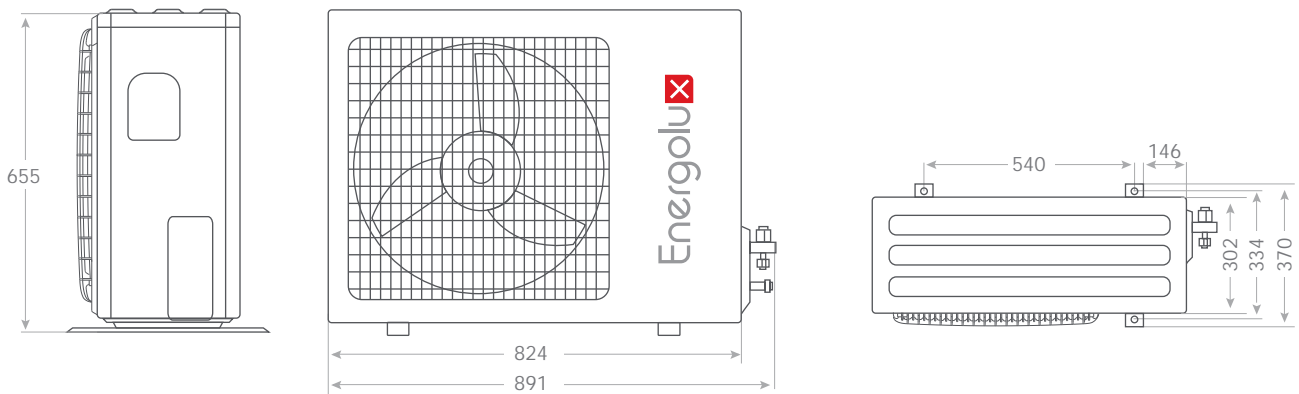

SAU36U2-A

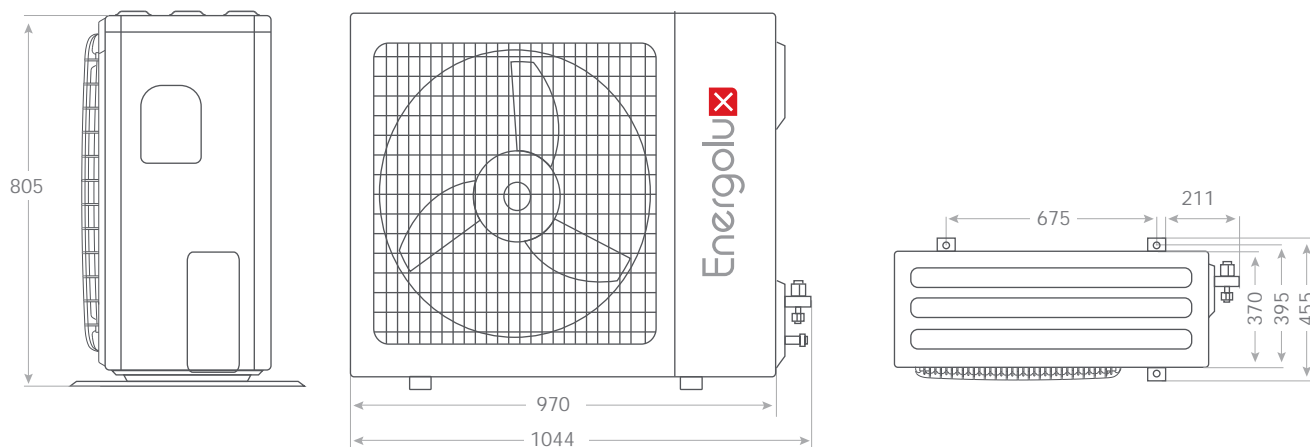

SAU48/60U1-A

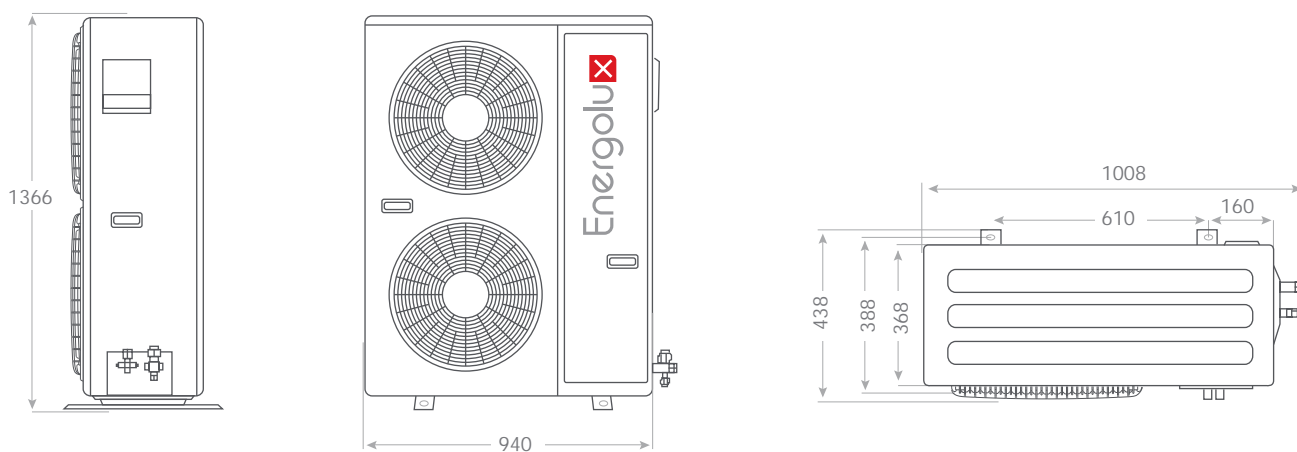

SAU80/100U1-A

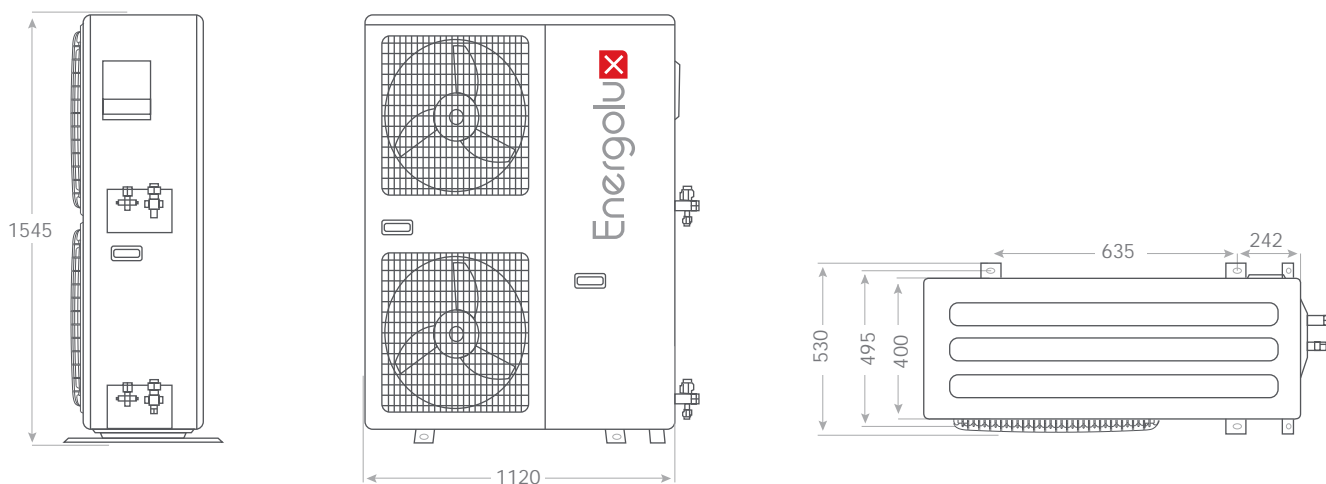

Energolux

CABINET



СПЛИТ-СИСТЕМЫ КОЛОННОГО ТИПА

Сплит-система колонного типа сочетают в себе компактные размеры и большую производительность. Такие блоки оптимальны для помещений большой площади, предполагающих значительное скопление людей: залов



торжеств, кафе и ресторанов, холлов различных учреждений. При невозможности осуществить монтаж кондиционеров другого типа, ввиду особенностей помещения (отсутствие запотолочного пространства, свободных подоконных ниш), колонные кондиционеры являются идеальным решением. Управление кондиционером осуществляется с инфракрасного пульта управления, поставляемого в комплекте, или с панели управления.

CABINET

200 000\$

R410a

















3

ГОДА
ГАРАНТИЯ

ЗАСТРАХОВАНО

ФРЕОН

ГАРАНТИЯ

-  Инфракрасный пульт (в комплекте)
-  Режим энергосбережения
-  Самоочистка внутреннего блока
-  Мягкое осушение
-  Турборежим
-  Тихий режим
-  Комфортный сон
-  Горячий запуск
-  24-часовой таймер
-  Режим IFEEL
-  Энергонезависимая память
-  Автоматический выбор режима
-  Автоматическая разморозка
-  Встроенный электрический нагреватель (для SAP24P1-A)
-  Самодиагностика
-  Низкотемпературный комплект (опция)

ВНУТРЕННИЕ БЛОКИ

Модель	A, мм	B, мм	C, мм
SAP24P1-A	500	1780	300
SAP48P2-A	580	1925	400
SAP60P2-A	580	1925	400

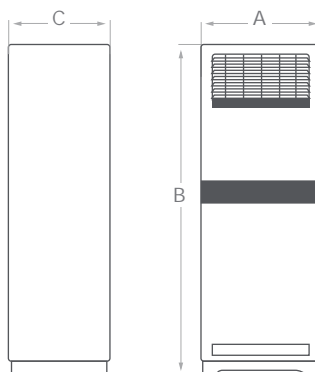

НАРУЖНЫЕ БЛОКИ

Модель	A, мм	B, мм	C, мм	D, мм	H, мм	I, мм
SAU24P1-A	849	823	320	326	690	540
SAU48P2-A						
SAU60P2-A						

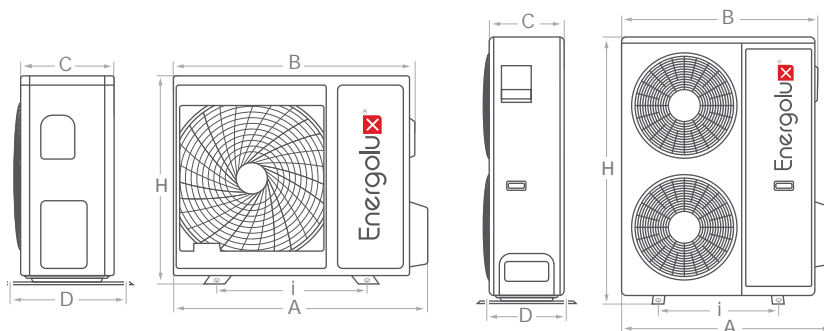

SAP24P2-A

1 фаза
220-230 В,
50 Гц

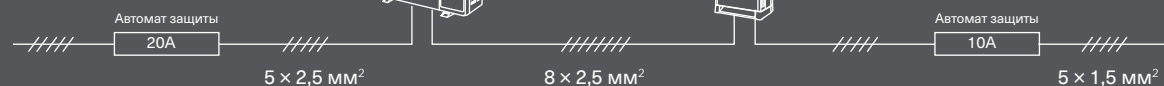

Модель		SAP24P1-A	SAP48P2-A	SAP60P2-A
Производительность, кВт	Охлаждение	7,2	14,3	17,6
	Обогрев	7,4 + 3,0	16,4	18,3
Потребляемая мощность, кВт	Охлаждение	2,35	5,0	6,2
	Обогрев	2,22 + 3,0	5,1	5,7
Энергоэффективность, кВт/кВт	Охлаждение	EER / Класс	2,86 / C	2,84 / C
	Обогрев	COP / Класс	3,33 / C	3,21 / A
Рабочий ток, А	Охлаждение	10,21	10,5	12,2
	Обогрев	9,78 + 8,6	10,0	12,7
Электропитание		1 фаза, 230 В, 50 Гц	3 фазы и нейтраль, 400 В, 50 Гц	
Сторона подключения		Наружный + внутренний блок		
Максимальная длина фреонапровода, м		15	25	25
Максимальный перепад высот, м		10	15	15
Диаметр жидкостной трубы, мм (дюймы)		9,52 (3/8)	9,52 (3/8)	9,52 (3/8)
Диаметр газовой трубы, мм (дюймы)		15,88 (5/8)	19,05 (3/4)	19,05 (3/4)
Внутренний блок		SAP24P1-A	SAP48P2-A	SAP60P2-A
Расход воздуха, м ³ /ч		1050	1900	1900
Уровень звукового давления, дБ(А)		39	52	52
Диаметр дренажной трубы, мм		18	18	18
Размеры (В x Ш x Г), мм	Без упаковки	1780×500×300	1925×580×400	1925×580×400
	В упаковке	1890×690×450	2100×690×565	2100×690×565
Вес, кг	Без упаковки	35	54	54
	В упаковке	41	70	70
Наружный блок		SAU24P1-A	SAU48P2-A	SAU60P2-A
Расход воздуха, м ³ /ч		2700	5800	5800
Уровень звукового давления, дБ(А)		53	58	58
Гарантированный диапазон рабочих температур наружного воздуха, °С	Охлаждение	+10 ~ +43 (-30 ~ +43 для моделей, доработанных низкотемпературным комплектом)		
	Обогрев	-7 ~ +24		
Заводская заправка хладагента R410a (до 5 м), г		1780	3300	3600
Дополнительная заправка хладагента, г/м		40	60	60
Размеры (В x Ш x Г), мм	Без упаковки	690×800×300	1320×940×340	1320×940×340
	В упаковке	750×940×420	1435×1070×450	1440×1080×430
Вес, кг	Без упаковки	48	101	102
	В упаковке	52	116	114

SAP48P2-A,
SAP60P2-A3 фазы
380-400 В,
50 Гц

Energolux



SMART MULTI





НАРУЖНЫЕ БЛОКИ

Внешний вид	Модель	Номинальная производительность, кВт		Суммарная холодопроизводительность внутренних блоков, кВт		Количество подключаемых внутренних блоков
		Охлаждение	Обогрев	Минимум	Максимум	
	SAM14M1-AI/2	4,1	4,8	2,05	6,2	2
	SAM18M1-AI/2	5,0	5,5	2,05	7,2	2
	SAM21M1-AI/3	6,1	6,6	2,05	8,8	3
	SAM27M1-AI/3	7,52	7,95	2,05	10,0	3
	SAM36M1-AI/4	10,0	11,0	2,05	13,6	4
	SAM42M1-AI/5	12,0	13,0	2,05	16,4	5

Инверторные мультисплит-системы свободной компоновки Smart Multi имеют широкие функциональные возможности и большой выбор подключаемых внутренних блоков.

Smart Multi – климатическая техника последнего поколения, идеально подходящая для таких объектов, как квартиры, загородные дома, гостиницы, рестораны, небольшие офисы и фитнес-центры. Smart Multi сочетает в себе прекрасные технические и потребительские характеристики: легкость проектирования, простоту монтажа и эксплуатации, высокую энергоэффективность, компактные размеры и тихую работу наружных и внутренних блоков.

ВНУТРЕННИЕ БЛОКИ

Тип	Внешний вид	Модель	Номинальная холодопроизводительность, кВт
Настенные блоки		SAS07M2-AI	2,05
		SAS09M2-AI	2,55
		SAS12M2-AI	3,6
		SAS18M2-AI	5,2
Кассетные 4-поточные блоки		SAC09M1-AI	2,8
		SAC12M1-AI	3,6
		SAC18M1-AI	5,3
Канальные блоки		SAD07M1-AI	2,2
		SAD09M1-AI	2,6
		SAD12M1-AI	3,6
		SAD18M1-AI	5,1
Универсальные блоки		SACF09M1-AI	2,8
		SACF12M1-AI	3,6
		SACF18M1-AI	5,3

Использование технологии «Smart DC Inverter» поднимает систему до одного из самых высоких в отрасли уровней энергоэффективности A++. Эффективная работа гарантирована даже при уличной температуре -15°C на обогрев и до -10°C на охлаждение.

Наружные блоки имеют холодопроизводительность от 4 до 12 кВт и возможность подключения от 2 до 5 внутренних блоков, что позволяет эффективно кондиционировать объекты площадью от 30 до 150 м².

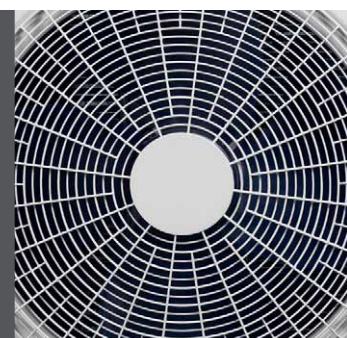

OUTDOOR

SAM14M1-AI/2, SAM18M1-AI/2

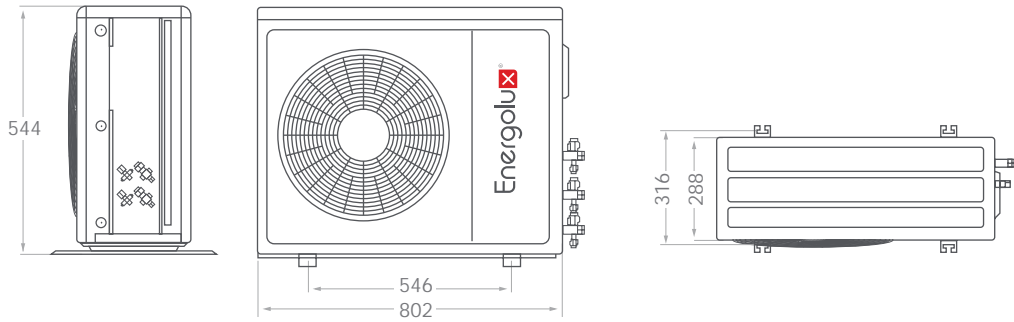

SAM21M1-AI/3, SAM27M1-AI/3

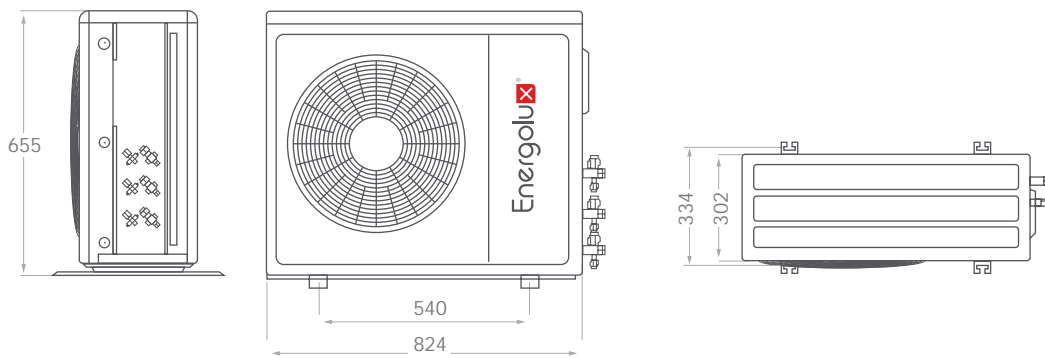

SAM36M1-AI/4, SAM42M1-AI/5

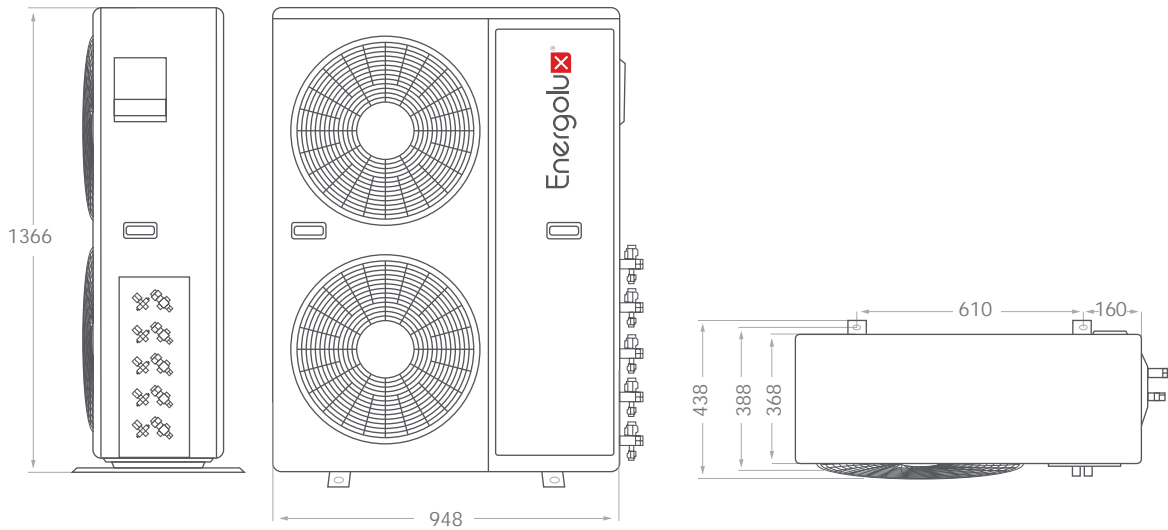

Модель наружного блока		SAM14M1-AI/2	SAM18M1-AI/2	SAM21M1-AI/3	SAM27M1-AI/3	SAM36M1-AI/4	SAM42M1-AI/5
Производительность, кВт	Охлаждение	4,1 (1,8-4,51)	5,3 (2,0~5,83)	6,1(2,2~6,71)	7,9 (2,3~8,69)	10,0 (2,5~11,0)	12,0 (2,77~12,7)
	Обогрев	4,8 (2,05-5,28)	5,6 (2,21~6,16)	6,6 (2,39~7,26)	8,2 (2,45~9,02)	11,0 (2,67~11.2)	13,0 (2,96~12,8)
Потребляемая мощность, кВт	Охлаждение	1,24 (0,19~2,1)	1,75 (0,28~2,3)	1,92 (0,35~2,8)	2,46 (0,56~3,4)	3,3 (0,78~4,15)	3,5 (0,8~4,2)
	Обогрев	1,15 (0,19~2,1)	1,54 (0,28~2,3)	1,78 (0,35~2,8)	2,27 (0,56~3,4)	3,4 (0,7~3,75)	3,6 (0,73~3,8)
Энергоэффективность, кВт/кВт	Охлаждение	EER / Класс 3,31 / A	3,03 / A	3,18 / A	3,21 / A	3,29 / A	3,72 / A
	Охлаждение	SEER / Класс 6,16 / A++	6,20 / A++	6,16 / A++	6,14 / A++	6,14 / A+	6,13 / A+
	Обогрев	COP / Класс 4,17 / A	3,64 / B	3,71 / A	3,61 / B	3,52 / B	3,61 / A
	Обогрев	SCOP / Класс 4,14 / A+	4,14 / A+	4,09 / A+	4,04 / A+	4,19 / A+	4,26 / A+
Рабочий ток, А	Охлаждение	5,4	7,6	8,3	10,7	14,5	16,0
	Обогрев	5,0	6,7	7,8	9,8	15,0	16,5
Электропитание		1 фаза, 230 В, 50 Гц					
Расход воздуха, м³/ч		2100	2100	2700	2700	6400	6400
Уровень звукового давления, дБ(А)		54	55	56	58	57	57
Гарантированный диапазон рабочих температур наружного воздуха, °С	Охлаждение	-10 ~ +52					
	Обогрев	-15 ~ +24					
Заводская заправка хладагента R410a (до 5 м), г		1300	1350	1500	1400	3400	3400
Дополнительная заправка хладагента, г/м		20	20	20	20	20	20
Максимальная суммарная длина фреонпровода, м		40	40	60	60	80	80
Максимальная длина между наружным и внутренним блоками, м		25	25	30	30	35	35
Максимальный перепад высот между наружным и внутренним блоками, м		15	15	15	15	15	15
Максимальный перепад высот между внутренними блоками, м		10	10	10	10	10	10
Диаметр жидкостной трубы, мм (дюймы)		6,35 (1/4) × 2	6,35 (1/4) × 2	6,35 (1/4) × 3	6,35 (1/4) × 3	6,35 (1/4) × 4	6,35 (1/4) × 5
Диаметр газовой трубы, мм (дюймы)		9,52 (3/8) × 2	9,52 (3/8) × 2	9,52 (3/8) × 3	9,52 (3/8) × 3	9,52 (3/8) × 4	9,52 (3/8) × 5
Размеры (В × Ш × Г), мм	Без упаковки	545×800×315	545×800×315	655×822×302	655×822×302	1366×940×368	1366×940×368
	В упаковке	620×920×400	620×920×400	725×945×430	725×945×430	1500×1080×460	1500×1080×460
Вес, кг	Без упаковки	34	36	44	46	96	97
	В упаковке	37	39	47	49	109	110
Максимальное количество подключаемых внутренних блоков		2	2	3	3	4	5



НАСТЕННЫЕ БЛОКИ



Модель внутреннего блока		SAS07M2-AI	SAS09M2-AI	SAS12M2-AI	SAS18M2-AI
Производительность, кВт	Охлаждение	2,05	2,55	3,60	5,20
	Обогрев	2,15	2,65	3,70	5,0
Потребляемая мощность, кВт		0,04	0,04	0,04	0,063
Электропитание		1 фаза, 230 В, 50 Гц			
Расход воздуха, м³/ч		570	570	570	1000
Уровень звукового давления, дБ(А)		33/29/27/24	33/29/27/24	33/29/27/24	38/35/32/29
Диаметр жидкостной трубы, мм (дюймы)		6,35 (1/4)	6,35 (1/4)	6,35 (1/4)	6,35 (1/4)
Диаметр газовой трубы, мм (дюймы)		9,52 (3/8)	9,52 (3/8)	9,52 (3/8)	12,7 (1/2)
Диаметр дренажной трубы, мм		16,5	16,5	16,5	16,5
Размеры (В x Ш x Г), мм	Без упаковки	300×800×198	300×800×198	300×800×198	315×970×235
	В упаковке	355×835×255	355×835×255	355×835×255	370×1010×290
Вес, кг	Без упаковки	10	10	10	13
	В упаковке	11,5	11,5	11,5	16



КАССЕТНЫЕ БЛОКИ (СО ВСТРОЕННЫМ ДРЕНАЖНЫМ НАСОСОМ)

Модель внутреннего блока		SAC09M1-AI	SAC12M1-AI	SAC18M1-AI
Производительность, кВт	Охлаждение	2,8	3,6	5,0
	Обогрев	3,0	3,9	5,6
Потребляемая мощность, кВт		0,07	0,07	0,07
Электропитание		1 фаза, 230 В, 50 Гц		
Расход воздуха (макс./средний/мин.), м³/ч		700/600/530	700/600/530	700/600/530
Уровень звукового давления, дБ(А)		45/41/35	41/38/32	41/38/32
Диаметр жидкостной трубы, мм (дюймы)		6,35 (1/4)	6,35 (1/4)	6,35 (1/4)
Диаметр газовой трубы, мм (дюймы)		12,7 (1/2)	12,7 (1/2)	12,7 (1/2)
Диаметр дренажной трубы, мм		20	20	20
Размеры (В x Ш x Г), мм	Без упаковки	260×570×570	260×570×570	260×570×570
	В упаковке	290×635×635	290×635×635	290×635×635
Вес, кг	Без упаковки	18	18	18
	В упаковке	21	21	21
Декоративная панель		SCP13A1	SCP13A1	SCP13A1
Размеры (В x Ш x Г), мм	Без упаковки	55×650×650	55×650×650	55×650×650
	В упаковке	80×710×710	80×710×710	80×710×710
Вес, кг	Без упаковки	3	3	3
	В упаковке	5	5	5



КАНАЛЬНЫЕ БЛОКИ

Модель внутреннего блока		SAD07M1-AI	SAD09M1-AI	SAD12M1-AI	SAD18M1-AI
Производительность, кВт	Охлаждение	2,2	2,6	3,6	5,1
	Обогрев	2,5	2,9	4,0	5,8
Потребляемая мощность, кВт		0,045	0,045	0,075	0,137
Электропитание		1 фаза, 230 В, 50 Гц			
Расход воздуха (макс./средний/мин.), м³/ч		420/336/294	420/336/294	580/464/406	860/688/602
Статическое давление вентилятора, Па		от 10 до 30 Па			
Уровень звукового давления, дБ(А)		30/26/23	30/26/23	32/28/25	38/35/32
Диаметр жидкостной трубы, мм (дюймы)		6,35 (1/4)	6,35 (1/4)	6,35 (1/4)	6,35 (1/4)
Диаметр газовой трубы, мм (дюймы)		9,52 (3/8)	9,52 (3/8)	12,7 (1/2)	12,7 (1/2)
Диаметр дренажной трубы, мм		16,5	16,5	16,5	16,5
Размеры (В x Ш x Г), мм	Без упаковки	185×840×460	185×840×460	185×840×460	185×1160×460
	В упаковке	250×1030×545	250×1030×545	250×1030×545	250×1350×545
Вес, кг	Без упаковки	16,5	16,5	17,5	21
	В упаковке	20	20	21	26



НАПОЛЬНО-ПОТОЛОЧНЫЕ БЛОКИ

Модель внутреннего блока		SACF09M1-AI	SACF12M1-AI	SACF18M1-AI
Производительность, кВт	Охлаждение	2,8	3,6	5,3
	Обогрев	3,0	3,9	5,8
Потребляемая мощность, кВт		0,08	0,08	0,08
Электропитание		1 фаза, 230 В, 50 Гц		
Расход воздуха (макс./средний/мин.), м³/ч		620/504/441	620/504/441	850/680/595
Уровень звукового давления, дБ(А)		39/36/30	39/36/30	43/40/34
Диаметр жидкостной трубы, мм (дюймы)		6,35 (1/4)	6,35 (1/4)	6,35 (1/4)
Диаметр газовой трубы, мм (дюймы)		12,7 (1/2)	12,7 (1/2)	12,7 (1/2)
Диаметр дренажной трубы, мм		20	20	20
Размеры (В x Ш x Г), мм	Без упаковки	205×929×660	205×929×660	205×929×660
	В упаковке	290×1010×720	290×1010×720	290×1010×720
Вес, кг	Без упаковки	24	24	25
	В упаковке	27	27	28

INDOOR

НАСТЕННЫЕ БЛОКИ

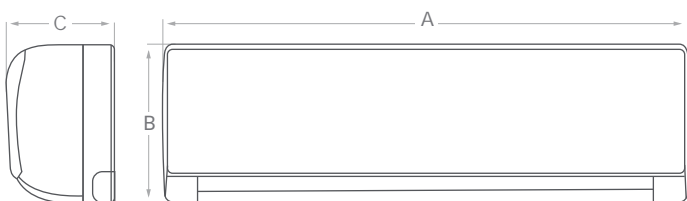

Модель	A, мм	B, мм	C, мм
SAS07M2-AI	800	300	198
SAS09M2-AI			
SAS12M2-AI			
SAS18M2-AI	970	315	235

КАССЕТНЫЕ БЛОКИ

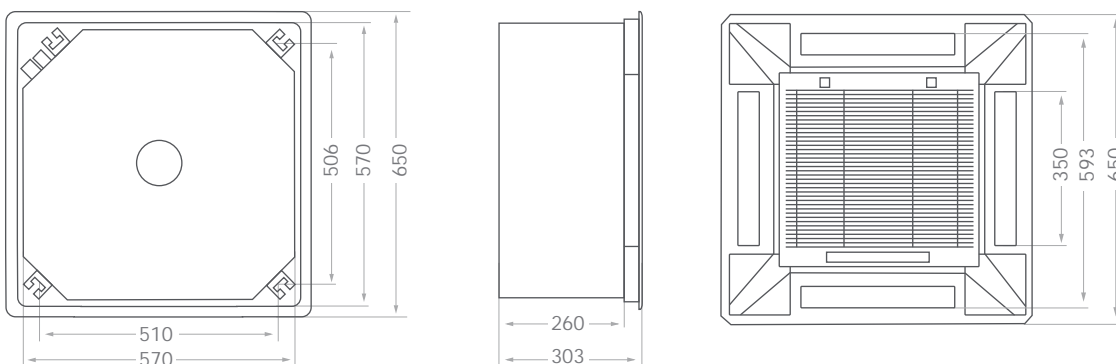

КАНАЛЬНЫЕ БЛОКИ

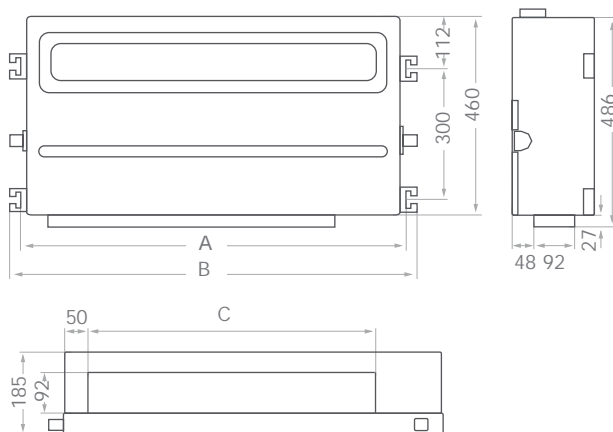

Модель	A, мм	B, мм	C, мм
SAD07M1-AI	879	919	642
SAD09M1-AI			
SAD12M1-AI			
SAD18M1-AI	1200	1240	961

НАПОЛЬНО-ПОТОЛОЧНЫЕ БЛОКИ

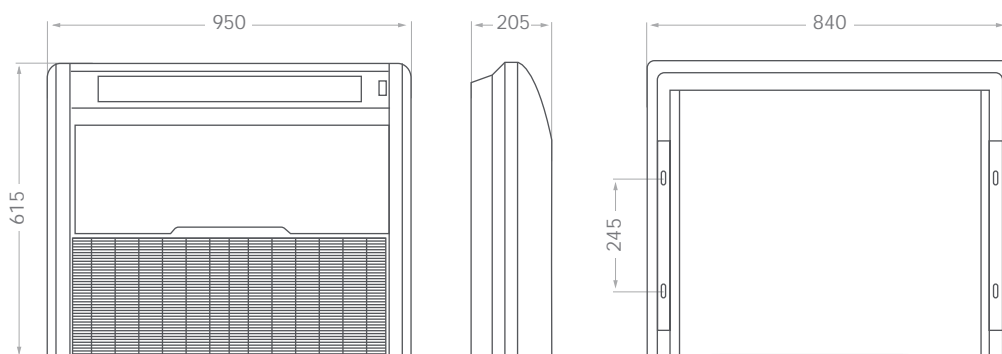

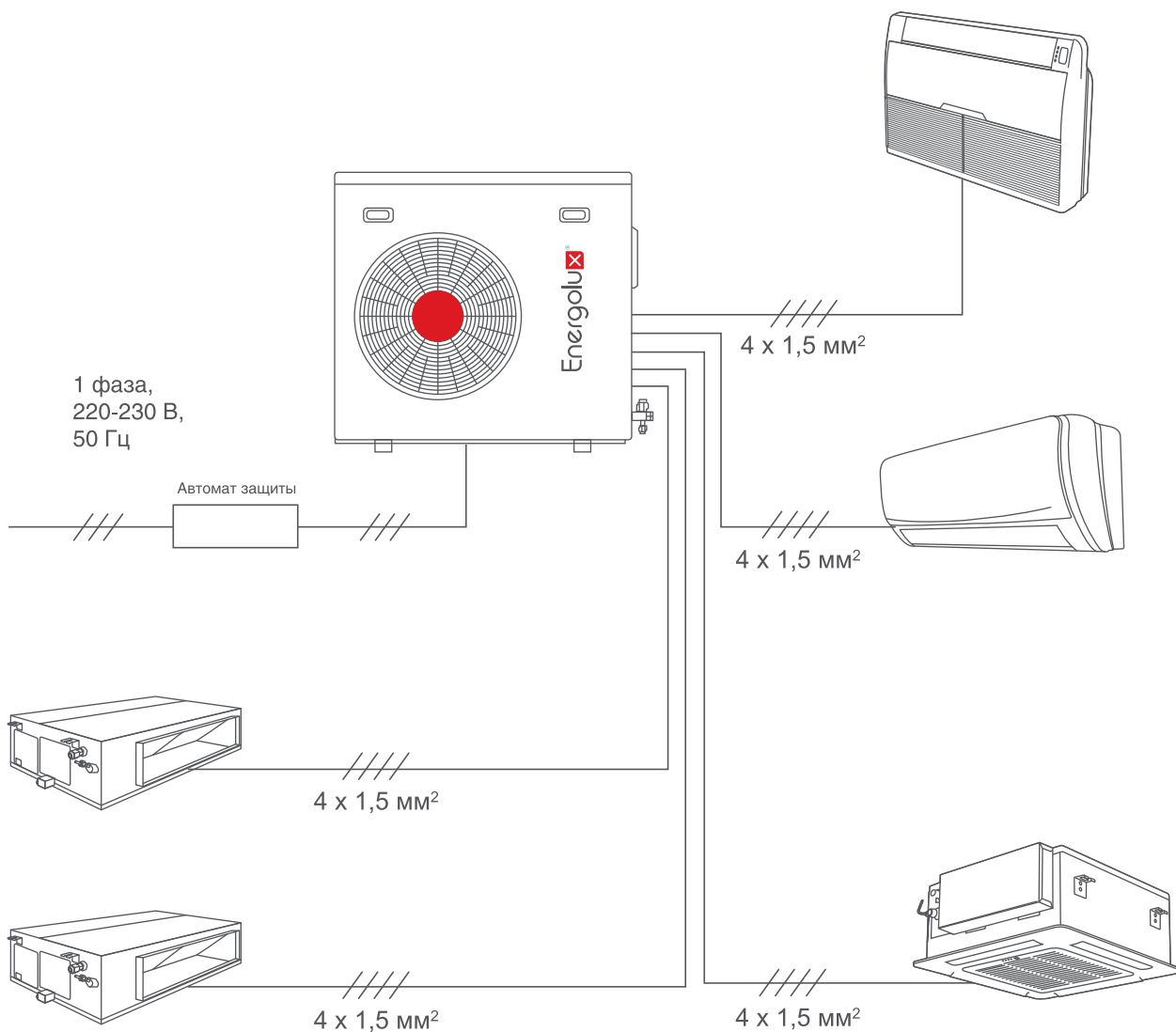

Модель	Силовой кабель	Автомат защиты, А
SAM14M1-AI/2	3×1,5 мм ²	16
SAM18M1-AI/2	3×2,5 мм ²	16
SAM21M1-AI/3	3×2,5 мм ²	25
SAM27M1-AI/3	3×2,5 мм ²	25
SAM36M1-AI/4	3×4,0 мм ²	25
SAM42M1-AI/5	3×4,0 мм ²	32

КОМБИНАЦИИ

Наружный блок		Внутренний блок					Холодопроизводительность, кВт				
		Блок А	Блок Б	Блок В	Блок Г	Блок Д	Блок А	Блок Б	Блок В	Блок Г	Блок Д
SAM14M1-AI/2	1:1	7	—	—	—	—	2,00	—	—	—	—
		9	—	—	—	—	2,50	—	—	—	—
		12	—	—	—	—	3,50	—	—	—	—
		18	—	—	—	—	4,10	—	—	—	—
	1:2	7	7	—	—	—	2,05	2,05	—	—	—
		7	9	—	—	—	1,79	2,31	—	—	—
		7	12	—	—	—	1,51	2,59	—	—	—
		9	9	—	—	—	2,05	2,05	—	—	—
SAM18M1-AI/2	1:1	7	—	—	—	—	2,05	—	—	—	—
		9	—	—	—	—	2,55	—	—	—	—
		12	—	—	—	—	3,60	—	—	—	—
		18	—	—	—	—	5,20	—	—	—	—
	1:2	7	7	—	—	—	2,10	2,10	—	—	—
		7	9	—	—	—	2,06	2,64	—	—	—
		7	12	—	—	—	1,95	3,35	—	—	—
		9	9	—	—	—	2,55	2,55	—	—	—
SAM21M1-AI/3	1:1	7	—	—	—	—	2,00	—	—	—	—
		9	—	—	—	—	2,50	—	—	—	—
		12	—	—	—	—	3,50	—	—	—	—
		18	—	—	—	—	5,00	—	—	—	—
	1:2	7	7	—	—	—	2,10	2,10	—	—	—
		7	9	—	—	—	2,06	2,64	—	—	—
		7	12	—	—	—	1,95	3,35	—	—	—
		7	18	—	—	—	1,76	4,54	—	—	—
SAM27M1-AI/3	1:2	9	9	—	—	—	2,65	2,65	—	—	—
		9	12	—	—	—	2,57	3,43	—	—	—
		9	18	—	—	—	2,10	4,20	—	—	—
		12	12	—	—	—	3,10	3,10	—	—	—
	1:3	7	7	7	—	—	2,03	2,03	2,03	—	—
		7	7	9	—	—	1,92	1,92	2,47	—	—
		7	7	12	—	—	1,70	1,70	2,91	—	—
		7	9	9	—	—	1,76	2,27	2,27	—	—
SAM14M1-AI/2	1:1	7	—	—	—	—	2,00	—	—	—	—
		9	—	—	—	—	2,50	—	—	—	—
		12	—	—	—	—	3,50	—	—	—	—
		18	—	—	—	—	5,00	—	—	—	—
	1:2	7	7	—	—	—	2,10	2,10	—	—	—
		7	9	—	—	—	2,06	2,64	—	—	—
		7	12	—	—	—	1,95	3,35	—	—	—
		7	18	—	—	—	1,82	4,68	—	—	—
SAM18M1-AI/2	1:2	9	9	—	—	—	2,65	2,65	—	—	—
		9	12	—	—	—	2,57	3,43	—	—	—
		9	18	—	—	—	2,10	4,20	—	—	—
		12	12	—	—	—	3,10	3,10	—	—	—
	1:3	7	7	7	—	—	2,03	2,03	2,03	—	—
		7	7	9	—	—	1,92	1,92	2,47	—	—
		7	7	12	—	—	1,70	1,70	2,91	—	—
		7	9	9	—	—	1,76	2,27	2,27	—	—
SAM21M1-AI/3	1:2	7	9	12	—	—	1,58	2,03	2,70	—	—
		9	9	9	—	—	2,10	2,10	2,10	—	—
		9	9	12	—	—	1,89	1,89	2,52	—	—
		12	12	—	—	—	3,15	3,15	—	—	—
	1:2	9	18	—	—	—	2,27	4,53	—	—	—
		12	12	—	—	—	3,15	3,15	—	—	—
		12	18	—	—	—	2,72	4,08	—	—	—
		12	18	—	—	—	2,72	4,08	—	—	—

Наружный блок		Внутренний блок					Холодопроизводительность, кВт				
		Блок А	Блок Б	Блок В	Блок Г	Блок Д	Блок А	Блок Б	Блок В	Блок Г	Блок Д
	1:3	7	7	7	—	—	2,43	2,43	2,43	—	—
		7	7	9	—	—	2,25	2,25	2,90	—	—
		7	7	12	—	—	2,13	2,13	3,65	—	—
		7	7	18	—	—	1,73	1,73	4,44	—	—
		7	9	9	—	—	2,13	2,74	2,74	—	—
		7	9	12	—	—	1,98	2,54	3,39	—	—
		7	12	12	—	—	1,78	3,06	3,06	—	—
		9	9	9	—	—	2,55	2,55	2,55	—	—
		9	9	12	—	—	2,37	2,37	3,16	—	—
		9	12	12	—	—	2,15	2,87	2,87	—	—
SAM36M1-AI/4	1:1	7	—	—	—	—	2,00	—	—	—	—
		9	—	—	—	—	2,50	—	—	—	—
		12	—	—	—	—	3,50	—	—	—	—
		18	—	—	—	—	5,00	—	—	—	—
		24	—	—	—	—	7,00	—	—	—	—
	1:2	7	7	—	—	—	2,10	2,10	—	—	—
		7	9	—	—	—	2,06	2,64	—	—	—
		7	12	—	—	—	2,03	3,47	—	—	—
		7	18	—	—	—	1,96	5,04	—	—	—
		9	9	—	—	—	2,65	2,65	—	—	—
		9	12	—	—	—	2,57	3,43	—	—	—
		9	18	—	—	—	2,50	5,00	—	—	—
		12	12	—	—	—	3,50	3,50	—	—	—
		12	18	—	—	—	3,40	5,10	—	—	—
	18	18	—	—	—	5,00	5,00	—	—	—	
	1:3	7	7	7	—	—	2,00	2,00	2,00	—	—
		7	7	9	—	—	1,98	1,98	2,54	—	—
		7	7	12	—	—	2,02	2,02	3,46	—	—
		7	7	18	—	—	1,97	1,97	5,06	—	—
		7	9	9	—	—	1,96	2,52	2,52	—	—
		7	9	12	—	—	2,00	2,57	3,43	—	—
		7	9	18	—	—	1,96	2,51	5,03	—	—
		7	12	12	—	—	2,03	3,48	3,48	—	—
		7	12	18	—	—	1,89	3,24	4,86	—	—
7		18	18	—	—	1,63	4,19	4,19	—	—	
9		9	9	—	—	2,50	2,50	2,50	—	—	
9		9	12	—	—	2,55	2,55	3,40	—	—	
9		9	18	—	—	2,50	2,50	5,00	—	—	
9		12	12	—	—	2,59	3,45	3,45	—	—	
9	12	18	—	—	2,31	3,08	4,62	—	—		
9	18	18	—	—	2,00	4,00	4,00	—	—		
12	12	12	—	—	3,33	3,33	3,33	—	—		
12	12	18	—	—	2,86	2,86	4,29	—	—		
12	18	18	—	—	2,50	3,75	3,75	—	—		
SAM36M1-AI/4	1:4	7	7	7	7	—	2,05	2,05	2,05	2,05	—
		7	7	7	9	—	1,98	1,98	1,98	2,55	—
		7	7	7	12	—	2,02	2,02	2,02	3,45	—
		7	7	7	18	—	1,88	1,88	1,88	4,85	—
		7	7	9	9	—	1,97	1,97	2,53	2,53	—
		7	7	9	12	—	2,00	2,00	2,57	3,43	—
		7	7	9	18	—	1,79	1,79	2,30	4,61	—
		7	7	12	12	—	1,93	1,93	3,32	3,32	—
		7	7	12	18	—	1,67	1,67	2,86	4,30	—
7	7	18	18	—	1,47	1,47	3,78	3,78	—		

КОМБИНАЦИИ

Наружный блок		Внутренний блок					Холодопроизводительность, кВт				
		Блок А	Блок Б	Блок В	Блок Г	Блок Д	Блок А	Блок Б	Блок В	Блок Г	Блок Д
SAM36M1-AI/4	1:4	7	9	9	9	—	1,96	2,51	2,51	2,51	—
		7	9	9	12	—	2,01	2,58	2,58	3,44	—
		7	9	9	18	—	1,73	2,22	2,22	4,44	—
		7	9	12	12	—	1,86	2,39	3,18	3,18	—
		7	9	12	18	—	1,61	2,07	2,77	4,15	—
		7	9	18	18	—	1,43	1,83	3,67	3,67	—
		7	12	12	12	—	1,73	2,96	2,96	2,96	—
		7	12	12	18	—	1,51	2,60	2,60	3,89	—
		9	9	9	9	—	2,50	2,50	2,50	2,50	—
		9	9	9	12	—	2,45	2,45	2,45	3,26	—
		9	9	9	18	—	2,12	2,12	2,12	4,24	—
		9	9	12	12	—	2,27	2,27	3,03	3,03	—
		9	9	12	18	—	1,99	1,99	2,65	3,98	—
		9	12	12	12	—	2,12	2,83	2,83	2,83	—
		9	12	12	18	—	1,87	2,49	2,49	3,74	—
		12	12	12	12	—	2,65	2,65	2,65	2,65	—
SAM42M1-AI/5	1:1	7	—	—	—	—	2,00	—	—	—	—
		9	—	—	—	—	2,50	—	—	—	—
		12	—	—	—	—	3,50	—	—	—	—
		18	—	—	—	—	5,00	—	—	—	—
	1:2	7	7	—	—	—	2,10	2,10	—	—	—
		7	9	—	—	—	2,06	2,64	—	—	—
		7	12	—	—	—	2,03	3,47	—	—	—
		7	18	—	—	—	1,96	5,04	—	—	—
		9	9	—	—	—	2,65	2,65	—	—	—
		9	12	—	—	—	2,57	3,43	—	—	—
		9	18	—	—	—	2,50	5,00	—	—	—
		12	12	—	—	—	3,50	3,50	—	—	—
	1:3	12	18	—	—	—	3,40	5,10	—	—	—
		18	18	—	—	—	5,25	5,25	—	—	—
		7	7	7	—	—	2,00	2,00	2,00	—	—
		7	7	9	—	—	1,98	1,98	2,54	—	—
		7	7	12	—	—	2,02	2,02	3,46	—	—
		7	7	18	—	—	1,97	1,97	5,06	—	—
		7	9	9	—	—	1,96	2,52	2,52	—	—
		7	9	12	—	—	2,00	2,57	3,43	—	—
		7	9	18	—	—	1,96	2,51	5,03	—	—
		7	12	12	—	—	2,03	3,48	3,48	—	—
		7	12	18	—	—	1,99	3,41	5,11	—	—
		7	18	18	—	—	1,87	4,81	4,81	—	—
		9	9	9	—	—	2,67	2,67	2,67	—	—
		9	9	12	—	—	2,70	2,70	3,60	—	—
		9	9	18	—	—	2,63	2,63	5,25	—	—
		9	12	12	—	—	2,45	3,27	3,27	—	—
	9	12	18	—	—	2,54	3,38	5,08	—	—	
	9	18	18	—	—	2,40	4,80	4,80	—	—	
	12	12	12	—	—	3,17	3,17	3,17	—	—	
	12	12	18	—	—	3,29	3,29	4,93	—	—	
12	18	18	—	—	3,00	4,50	4,50	—	—		
18	18	18	—	—	4,00	4,00	4,00	—	—		
1:4	7	7	7	7	—	2,00	2,00	2,00	2,00	—	
	7	7	7	9	—	1,98	1,98	1,98	2,55	—	
	7	7	7	12	—	2,02	2,02	2,02	3,45	—	
	7	7	7	18	—	2,06	2,06	2,06	5,31	—	
	7	7	9	9	—	2,08	2,08	2,67	2,67	—	
7	7	9	12	—	2,00	2,00	2,57	3,43	—		

Наружный блок		Внутренний блок					Холодопроизводительность, кВт				
		Блок А	Блок Б	Блок В	Блок Г	Блок Д	Блок А	Блок Б	Блок В	Блок Г	Блок Д
SAM42M1-AI/5	1:4	7	7	9	18	—	1,96	1,96	2,52	5,05	—
		7	7	12	12	—	1,93	1,93	3,32	3,32	—
		7	7	12	18	—	1,83	1,83	3,14	4,70	—
		7	7	18	18	—	1,72	1,72	4,43	4,43	—
		7	9	9	9	—	2,06	2,65	2,65	2,65	—
		7	9	9	12	—	1,99	2,55	2,55	3,41	—
		7	9	9	18	—	1,87	2,41	2,41	4,81	—
		7	9	12	12	—	2,01	2,59	3,45	3,45	—
		7	9	12	18	—	1,83	2,35	3,13	4,70	—
		7	9	18	18	—	1,66	2,13	4,26	4,26	—
		7	12	12	12	—	1,87	3,21	3,21	3,21	—
		7	12	12	18	—	1,71	2,94	2,94	4,41	—
		7	12	18	18	—	1,57	2,68	4,03	4,03	—
		9	9	9	9	—	2,63	2,63	2,63	2,63	—
		9	9	9	12	—	2,65	2,65	2,65	3,54	—
		9	9	9	18	—	2,40	2,40	2,40	4,80	—
		9	9	12	12	—	2,46	2,46	3,29	3,29	—
		9	9	12	18	—	2,25	2,25	3,00	4,50	—
		9	9	18	18	—	2,05	2,05	4,10	4,10	—
		9	12	12	12	—	2,30	3,07	3,07	3,07	—
		9	12	12	18	—	2,17	2,89	2,89	4,34	—
	9	12	18	18	—	1,94	2,59	3,88	3,88	—	
	12	12	12	12	—	2,88	2,88	2,88	2,88	—	
	12	12	12	18	—	2,73	2,73	2,73	4,10	—	
	7	7	7	7	7	7	2,10	2,10	2,10	2,10	2,10
	7	7	7	7	7	9	2,08	2,08	2,08	2,08	2,68
	7	7	7	7	7	12	2,01	2,01	2,01	2,01	3,45
	7	7	7	7	7	18	1,87	1,87	1,87	1,87	4,81
	7	7	7	9	9	9	2,06	2,06	2,06	2,65	2,65
	7	7	7	9	9	12	2,00	2,00	2,00	2,57	3,43
	7	7	7	9	9	18	1,79	1,79	1,79	2,31	4,61
	7	7	7	12	12	12	1,91	1,91	1,91	3,28	3,28
	7	7	7	12	18	18	1,69	1,69	1,69	2,89	4,34
	7	7	7	18	18	18	1,51	1,51	1,51	3,88	3,88
	7	7	9	9	9	9	2,05	2,05	2,63	2,63	2,63
	7	7	9	9	9	12	1,96	1,96	2,52	2,52	3,35
	7	7	9	9	9	18	1,72	1,72	2,21	2,21	4,43
	7	7	9	12	12	12	1,83	1,83	2,36	3,14	3,14
	7	7	9	12	18	18	1,62	1,62	2,09	2,78	4,18
	7	7	9	18	18	18	1,46	1,46	1,88	3,75	3,75
	7	7	12	12	12	12	1,72	1,72	2,95	2,95	2,95
	7	7	12	12	18	18	1,54	1,54	2,64	2,64	3,95
7	9	9	9	9	9	2,00	2,57	2,57	2,57	2,57	
7	9	9	9	9	12	1,87	2,41	2,41	2,41	3,21	
7	9	9	9	9	18	1,66	2,13	2,13	2,13	4,26	
7	9	9	12	12	12	1,76	2,26	2,26	3,01	3,01	
7	9	9	12	18	18	1,57	2,01	2,01	2,68	4,03	
7	9	12	12	12	12	1,66	2,13	2,84	2,84	2,84	
7	9	12	12	18	18	1,48	1,91	2,54	2,54	3,82	
7	12	12	12	12	12	1,57	2,68	2,68	2,68	2,68	
9	9	9	9	9	9	2,40	2,40	2,40	2,40	2,40	
9	9	9	9	9	12	2,31	2,31	2,31	2,31	3,08	
9	9	9	9	9	18	2,05	2,05	2,05	2,05	4,10	
9	9	9	12	12	12	2,17	2,17	2,17	2,89	2,89	
9	9	9	12	18	18	1,94	1,94	1,94	2,59	3,88	
9	9	12	12	12	12	2,05	2,05	2,73	2,73	2,73	
9	12	12	12	12	12	1,94	2,59	2,59	2,59	2,59	

ЭНЕРГОСБЕРЕЖЕНИЕ



ВЫСОКАЯ ЭНЕРГОЭФФЕКТИВНОСТЬ

Большинство кондиционеров Energolux соответствуют наивысшему классу энергоэффективности по российской классификации – А класс. При разработке нашего оборудования постоянно внедряются новые технологии, направленные на сокращение потребления электроэнергии.



ИНВЕРТОРНОЕ УПРАВЛЕНИЕ

Благодаря применению инверторной технологии управления компрессором, стало возможным более быстрое достижение требуемых параметров микроклимата, а энергопотребление снизилось на 40–50% по сравнению с традиционными моделями.



РЕЖИМ ЭНЕРГОСБЕРЕЖЕНИЯ

При эксплуатации, в режиме энергосбережения, настройка термостата автоматически изменяется в соответствии с температурой наружного воздуха во избежание ненужного охлаждения или нагрева, что обеспечивает наиболее экономное функционирование.

ЗДОРОВЬЕ



САМООЧИСТКА ВНУТРЕННЕГО БЛОКА

Кондиционер Energolux имеет функцию самоочистки, которую можно активировать с пульта управления. После выключения системы, вентилятор внутреннего блока продолжит свою работу некоторое время, чтобы удалить влагу, скопившуюся во внутреннем блоке и, таким образом, предотвратить образование плесени.



КОМБИНИРОВАННЫЙ ФИЛЬТР

Фильтр состоит из активного угольного фильтра, антибактериального и фильтра с витамином С. Эффективно очищает воздух, борется с бактериями и насыщает проходящий через него воздух полезным антиоксидантом.



ОБЕЗЗАРАЖИВАЮЩИЙ ФИЛЬТР

Специальный обеззараживающий фильтр изготовлен с применением антибактериальных материалов и фильтра-катализатора LTC (Low temperature catalyst). Фильтр эффективно задерживает мельчайшие частички пыли и смога, убивает бактерии и преобразует более 90% вредных летучих органических веществ, включая формальдегид и аммиак.



АНТИБАКТЕРИАЛЬНЫЙ ФИЛЬТР

Антибактериальный фильтр состоит из фильтрующего элемента со специальными биологическими ферментами и эко-фильтра. Эко-фильтр улавливает мельчайшие частички находящейся в воздухе пыли, бактерии, грибковые образования и микробы. Фильтрующий элемент с биологическими ферментами устраняет бактерии путем разрушения их клеточных стенок, тем самым исключая проблему повторного загрязнения воздуха.



УГОЛЬНЫЙ ФИЛЬТР

Угольный фильтр сделан из соединения специальных ферментов и активированного угля. Эффективность фильтрации: задерживает 99,97% всех микрочастиц (свыше 0,3 мкм), содержание бактерий в воздухе сокращается на 99%. Уничтожает запах аммиака и поглощает вредные химические газы.



КАТЕХИНОВЫЙ ФИЛЬТР

Катехиновый фильтр позволяет сделать воздух в помещении полезным для здоровья человека. Катехин – это отличный антисептик, который эффективно уничтожает 95% канцерогенов, вирусов и бактерий, таких как стафилококк, стрептококк, сальмонелла.



ФИЛЬТР С ИОНАМИ СЕРЕБРА

Специальное покрытие с ионами серебра позволяет эффективно уничтожать до 99% бактерий и вирусов, подавляя размножение плесени и устраняя причины неприятных запахов.



ИОНИЗАТОР ВОЗДУХА

Кондиционеры Energolux оснащены функцией ионизации воздуха. Благодаря этому процессу микроклимат в помещении становится максимально полезным для здоровья, способствует повышению общего тонуса организма, снятию напряжения и стабилизации обмена веществ. Функция ионизации позволяет не только освежить воздух, но и очистить его от пыли.



МОЮЩИЙСЯ ФИЛЬТР

Фильтр внутреннего блока легко вынимается и моется.



ИНДИКАТОР ЗАГРЯЗНЕНИЯ ФИЛЬТРА

При загрязнении фильтра загорается индикация, сигнализируя о необходимости его очистки.

КОМФОРТ



ОБЪЕМНОЕ ВОЗДУХОРАСПРЕДЕЛЕНИЕ

Согласованное качание горизонтальных и вертикальных жалюзи обеспечивает объемный воздушный поток, исключающий сквозняки.



АВТОМАТИЧЕСКОЕ КАЧЕНИЕ ЖАЛЮЗИ

Горизонтальные жалюзи автоматически работают в режиме волнообразного распределения воздуха.



ПОДКЛЮЧЕНИЕ ВОЗДУХОВОДОВ

Для распределения кондиционированного воздуха по помещениям возможно упрощенное подключение воздуховодов.



МЯГКОЕ ОСУШЕНИЕ

При включении режима осушения кондиционер непрерывно и плавно осушает воздух в помещении, не допуская при этом резкого изменения температуры и эффекта пересушивания.



ТУРБОРЕЖИМ

В этом режиме работы кондиционер, для более быстрого выхода на заданную температуру



ПИКТОГРАММЫ

в помещении, будет работать в течение 20 минут с максимальным расходом воздуха и скоростью компрессора.



ГОРЯЧИЙ ЗАПУСК

В режиме обогрева функция Горячего запуска блокирует вентилятор внутреннего блока до тех пор, пока теплообменник не прогреется, благодаря чему в помещение будет поступать только теплый воздух.



БЕСШУМНАЯ РАБОТА

К решению проблемы снижения шума был применен комплексный подход. Снижение уровня шума достигнуто как за счет компонентной базы, так и благодаря внедрению специальных программных алгоритмов работы. Вентилятор внутреннего блока имеет увеличенный диаметр и поддерживает необходимый расход воздуха даже при меньшей скорости вращения, что существенно снижает шум двигателя. При этом двигатель оснащен специальными бесшумными подшипниками.



ТИХИЙ РЕЖИМ

При выборе тихого режима работы поток воздуха из внутреннего блока будет снижен.



КОМФОРТНЫЙ СОН

Кондиционер автоматически увеличит (в режиме охлаждения) или уменьшит (в режиме обогрева) температуру на 1°C в час, в первые 2 часа, а через 5 часов выключится. Функция «Комфортный сон» помогает поддерживать наиболее комфортную температуру и экономит электроэнергию.

УПРАВЛЕНИЕ



WI-FI

Управление климатом в вашем доме теперь легко осуществляется в любое время и из любой

точки мира, нужно просто установить приложение Energolux на ваш смартфон или планшет.



24-ЧАСОВОЙ ТАЙМЕР

Удобный 24-часовой таймер позволяет легко настроить работу кондиционера под ваш режим.



РЕЖИМ I FEEL

Температурный датчик встроен в пульт дистанционного управления. Кондиционер автоматически выберет режим работы, чтобы достичь комфортной температуры в той части комнаты, где будет находиться пульт.



ИНТЕЛЛЕКТУАЛЬНЫЙ ДИСПЛЕЙ

Внутренний блок кондиционера оснащен светодиодным дисплеем, где отображается температура воздуха и основные функции.



БЛОКИРОВКА КНОПОК ПУЛЬТА

Пульт управления может быть заблокирован, что предотвратит некорректную работу кондиционера из-за действий детей.



ПРОВОДНОЙ ПУЛЬТ УПРАВЛЕНИЯ

Кондиционер может управляться с помощью проводного пульта управления.



ИНФРАКРАСНЫЙ ПУЛЬТ УПРАВЛЕНИЯ

Кондиционер может управляться с помощью инфракрасного пульта управления.



ВНЕШНЕЕ УПРАВЛЕНИЕ

Стандартный разъем на плате внутреннего блока позволяет принудительно включать или выключать кондиционер, что бывает удобно при использовании карты включения/выключения в гостиницах.



ИНТЕГРАЦИЯ В «УМНЫЙ ДОМ»

Возможна интеграция в единую систему управления зданием.

ЭКСПЛУАТАЦИЯ



ЭНЕРГОНЕЗАВИСИМАЯ ПАМЯТЬ

Встроенная энергонезависимая память позволяет автоматически возобновить последний режим работы кондиционера после устранения проблем с электропитанием, обеспечивая безопасность и удобство в работе.



АВТОМАТИЧЕСКИЙ ВЫБОР РЕЖИМА

В зависимости от значений заданной и фактической температуры в помещении, микропроцессор автоматически переключит кондиционер в режим обогрева, осушения или охлаждения.



АВТОМАТИЧЕСКАЯ РАЗМОРОЗКА

Разморозка наружного блока включается автоматически, в зависимости от внешних условий.



ВСТРОЕННЫЙ ЭЛЕКТРИЧЕСКИЙ НАГРЕВАТЕЛЬ

Дополнительный электрический нагреватель, встроенный во внутренний блок, обеспечивает мощный обогрев помещения, даже тогда, когда температура на улице опускается ниже критической отметки.



РАБОТА В РЕЖИМЕ ОХЛАЖДЕНИЯ ДО -15°C / -20°C

Кондиционер работает в широком диапазоне температур, что позволяет эффективно охлаждаться при температуре наружного воздуха -15°C / -20°C.



НИЗКОТЕМПЕРАТУРНЫЙ КОМПЛЕКТ

Низкотемпературный комплект предназначен для обеспечения работоспособности систем кондиционирования воздуха в режиме охлаждения при температуре окружающей среды до -25 / -30°C.



РАБОТА В РЕЖИМЕ ОБОГРЕВА ДО -15°C / -20°C

Кондиционер работает в широком диапазоне температур, что позволяет эффективно обогреваться при температуре наружного воздуха -15°C / -20°C.



ДРЕНАЖНЫЙ НАСОС

Отвод конденсата осуществляется принудительно с помощью дренажного насоса, установленного внутри кондиционера.



САМОДИАГНОСТИКА

Микропроцессор последнего поколения контролирует все режимы работы кондиционера. В случае возникновения внештатной ситуации, на внутреннем блоке появится соответствующая индикация. Благодаря этому специалист быстро найдет и устранит неисправность.



АНТИКОРРОЗИЙНАЯ ЗАЩИТА

На теплообменник наружного блока нанесено специальное трехслойное антикоррозийное покрытие «BlueFin» для увеличения срока службы.



ЗАЩИТА ОТ УТЕЧКИ ХЛАДАГЕНТА

При обнаружении утечки хладагента сплит-система останавливает свою работу, а на дисплее высветится код ошибки.



3 ГОДА ГАРАНТИИ



Качество оборудования Energolux подтверждено всеми регламентирующими документами международных климатических организаций. Все оборудование Energolux, импортируемое в Россию по официальным каналам, прошло сертификацию РОСТЕСТа.







5 ЛЕТ ГАРАНТИИ

На инверторные сплит-системы Energolux предоставляется расширенная пятилетняя гарантия.

МОДЕЛЬНЫЙ РЯД БЫТОВЫХ СПЛИТ-СИСТЕМ

	BERN	CHAMPERY	GENEVA	ZURICH
	БЕРН	ШАМПЕРИ	ЖЕНЕВА	ЦЮРИХ
				
	DC-инверторные настенные сплит-системы с расширенным диапазоном работы в режиме обогрева до -20 °C	DC-инверторные настенные сплит-системы с функцией защиты от утечки хладагента и многоступенчатой системой очистки воздуха	DC-инверторные настенные сплит-системы с управлением через Wi-fi и многоступенчатой системой очистки воздуха	DC-инверторные настенные сплит-системы с объемным воздухораспределением и многоступенчатой системой очистки воздуха
2,1		SAS07CH1-AI	SAS07G1-AI	SAS07Z3-AI
2,7	SAS09BN1-AI	SAS09CH1-AI	SAS09G1-AI	SAS09Z3-AI
3,5	SAS12BN1-AI	SAS12CH1-AI	SAS12G1-AI	SAS12Z3-AI
5,3	SAS18BN1-AI	SAS18CH1-AI	SAS18G1-AI	SAS18Z3-AI
7,0	SAS24BN1-AI	SAS24CH1-AI	SAS24G1-AI	SAS24Z3-AI
8,0				
8,8				
10,0				
	<ul style="list-style-type: none"> ■ Высокий класс энергоэффективности A++ ■ Работа в режиме обогрева до -20 °C ■ Объемное воздухораспределение ■ Многоступенчатая система очистки воздуха ■ Осушение теплообменника ■ Бесшумная работа наружного и внутреннего блока ■ Турборежим ■ Режим I FEEL ■ Управление через Wi-fi (опция) ■ Экологически безопасный фреон R32 ■ 5 лет гарантии 	<ul style="list-style-type: none"> ■ Высокий класс энергоэффективности A++ ■ Работа в режиме охлаждения и обогрева до -15 °C ■ Многоступенчатая система очистки воздуха ■ Осушение теплообменника ■ Бесшумная работа наружного и внутреннего блока ■ Турборежим ■ Режим I FEEL ■ Управление через Wi-fi (опция) ■ 5 лет гарантии 	<ul style="list-style-type: none"> ■ Управление через Wi-fi ■ Высокая энергоэффективность ■ Работа в режиме охлаждения и обогрева до -15 °C ■ Объемное воздухораспределение ■ Многоступенчатая система очистки воздуха ■ Ионизатор воздуха ■ Осушение теплообменника ■ Бесшумная работа наружного и внутреннего блока ■ Турборежим ■ Режим I FEEL ■ Управление через Wi-fi (опция) ■ Низкотемпературный комплект (опция) ■ 5 лет гарантии 	
стр.	29 стр.	33 стр.	37 стр.	41 стр.

Примечание: Информация о холодопроизводительности указана округлённо, точные значения вы можете узнать на соответствующей странице.

BADEN	DAVOS	LAUSANNE	LUZERN	BASEL
БАДЕН	ДАВОС	ЛОЗАННА	ЛЮЦЕРН	БАЗЕЛЬ
				
Настенные сплит-системы с функцией защиты от утечки хладагента и многоступенчатой системой очистки воздуха	Настенные сплит-системы с объемным воздухораспределением и многоступенчатой системой очистки воздуха	Настенные сплит-системы с объемным воздухораспределением и многоступенчатой системой очистки воздуха	Настенные сплит-системы	Настенные сплит-системы с многоступенчатой системой очистки воздуха
SAS07BD1-A	SAS07D1-A	SAS07L2-A	SAU07LN1-A	SAS07B1-A
SAS09BD1-A	SAS09D1-A	SAS09L2-A	SAU09LN1-A	SAS09B1-A
SAS12BD1-A	SAS12D1-A	SAS12L2-A	SAU12LN1-A	SAS12B1-A
SAS18BD1-A	SAS18D1-A	SAS18L2-A	SAU18LN1-A	SAS18B1-A
SAS24BD1-A	SAS24D1-A	SAS24L2-A	SAU24LN1-A	SAS24B1-A
SAS28BD1-A	SAS30D1-A	SAS30L2-A		SAS30B1-A
			SAU30LN1-A	
		SAS36L2-A		
<ul style="list-style-type: none"> ■ Класс энергоэффективности A ■ Многоступенчатая система очистки воздуха ■ Осушение теплообменника ■ Турборежим ■ Режим I FEEL ■ Низкотемпературный комплект (опция) ■ 3 года гарантии 	<ul style="list-style-type: none"> ■ Класс энергоэффективности A ■ Объемное воздухораспределение ■ Бесшумная работа внутреннего блока ■ Многоступенчатая система очистки воздуха ■ Осушение теплообменника ■ Ионизатор воздуха ■ Турборежим ■ Режим I FEEL ■ Низкотемпературный комплект (опция) ■ 3 года гарантии 	<ul style="list-style-type: none"> ■ Класс энергоэффективности A ■ Объемное воздухораспределение ■ Бесшумная работа внутреннего блока ■ Многоступенчатая система очистки воздуха ■ Осушение теплообменника ■ Ионизатор воздуха ■ Турборежим ■ Режим I FEEL ■ Управление через Wi-fi (опция) ■ Низкотемпературный комплект (опция) ■ 3 года гарантии 	<ul style="list-style-type: none"> ■ Класс энергоэффективности A ■ Бесшумная работа внутреннего блока ■ Осушение теплообменника ■ Турборежим ■ Низкотемпературный комплект (опция) ■ 3 года гарантии 	<ul style="list-style-type: none"> ■ Класс энергоэффективности A ■ Бесшумная работа внутреннего блока ■ Многоступенчатая система очистки воздуха ■ Осушение теплообменника ■ Турборежим ■ Режим I FEEL ■ Управление через Wi-fi (опция) ■ Низкотемпературный комплект (опция) ■ 3 года гарантии
45 стр.	49 стр.	53 стр.	57 стр.	61 стр.



МОДЕЛЬНЫЙ РЯД ПОЛУПРОМЫШЛЕННЫХ СПЛИТ-СИСТЕМ

	КАССЕТНЫЕ СПЛИТ-СИСТЕМЫ	КАССЕТНЫЕ СПЛИТ-СИСТЕМЫ	КАНАЛЬНЫЕ СПЛИТ-СИСТЕМЫ
			
	Сплит-системы с внутренним блоком кассетного четырехпоточного типа компактные	Сплит-системы с внутренним блоком кассетного четырехпоточного типа стандартные	Сплит-системы с внутренним блоком канального типа средненапорные
3,6	SAC12C2-A		
5,3	SAC18C2-A		SAD18D1-A
7,2		SAC24C1-A	SAD24D1-A
10,6		SAC36C1-A	SAD36D1-A
14,0		SAC48C1-A	SAD48D1-A
17,6		SAC60C1-A	SAD60D1-A
22,0			
28,0			
	<ul style="list-style-type: none"> ■ Встраиваются в стандартный подвесной потолок 600x600 мм ■ Работа в режиме охлаждения и обогрева до -15 °С ■ Объемное воздухораспределение ■ Воздушный фильтр ■ Самоочистка внутреннего блока ■ Дренажный насос с высотой подъема 1200 мм ■ Турборежим ■ Режим I FEEL ■ Отвод воздуховодов в соседнее помещение ■ Внешнее управление on/off (опция) ■ Управление через Wi-fi (опция) ■ Проводной пульт (опция) ■ Централизованное управление (опция) ■ Низкотемпературный комплект (опция) ■ 3 года гарантии 	<ul style="list-style-type: none"> ■ Объемное воздухораспределение ■ Воздушный фильтр ■ Самоочистка внутреннего блока ■ Дренажный насос с высотой подъема 1200 мм ■ Работа в режиме охлаждения и обогрева до -15 °С ■ Турборежим ■ Режим I FEEL ■ Отвод воздуховодов в соседнее помещение ■ Подмес свежего воздуха ■ Внешнее управление on/off (опция) ■ Управление через Wi-fi (опция) ■ Проводной пульт (опция) ■ Централизованное управление (опция) ■ Низкотемпературный комплект (опция) ■ 3 года гарантии 	<ul style="list-style-type: none"> ■ Регулируемый статический напор 50-80 Па ■ Воздушный фильтр ■ Самоочистка внутреннего блока ■ Работа в режиме охлаждения и обогрева до -15 °С ■ Турборежим ■ Подмес свежего воздуха ■ Внешнее управление on/off (опция) ■ Управление через Wi-fi (опция) ■ Инфракрасный пульт (опция) ■ Централизованное управление (опция) ■ Низкотемпературный комплект (опция) ■ 3 года гарантии
стр.	65 стр.	69 стр.	

Примечание: Информация о холодопроизводительности указана округлённо, точные значения вы можете узнать на соответствующей странице.

КАНАЛЬНЫЕ СПЛИТ-СИСТЕМЫ	НАПОЛЬНО-ПОТОЛОЧНЫЕ СПЛИТ-СИСТЕМЫ	КОЛОННЫЕ СПЛИТ-СИСТЕМЫ
		
<p>Сплит-системы с внутренним блоком канального типа высоконапорные</p>	<p>Сплит-системы с внутренним блоком напольно-потолочного типа</p>	<p>Сплит-системы с внутренним блоком колонного типа</p>
	<p>SACF18D1-A</p>	
	<p>SACF24D1-A</p>	<p>SAP24P2-A</p>
	<p>SACF36D1-A</p>	
<p>SAD48HD1-A</p>	<p>SACF48D1-A</p>	<p>SAP48P2-A</p>
<p>SAD60HD1-A</p>	<p>SACF60D1-A</p>	<p>SAP60P2-A</p>
<p>SAD80D1-A</p>		
<p>SAD100D1-A</p>		
<ul style="list-style-type: none"> ■ Статический напор 150–196 Па ■ Воздушный фильтр ■ Самоочистка внутреннего блока ■ Работа в режиме обогрева до -15 °С ■ Турборежим ■ Подмес свежего воздуха ■ Внешнее управление on/off (опция) ■ Управление через Wi-fi (опция) ■ Инфракрасный пульт (опция) ■ Централизованное управление (опция) ■ Низкотемпературный комплект (опция) ■ 3 года гарантии 	<ul style="list-style-type: none"> ■ Объемное воздухораспределение ■ Воздушный фильтр ■ Самоочистка внутреннего блока ■ Работа в режиме охлаждения и обогрева до -15 °С ■ Турборежим ■ Режим I FEEL ■ Внешнее управление on/off (опция) ■ Управление через Wi-fi (опция) ■ Проводной пульт (опция) ■ Централизованное управление (опция) ■ Низкотемпературный комплект (опция) ■ 3 года гарантии 	<ul style="list-style-type: none"> ■ Воздушный фильтр ■ Самоочистка внутреннего блока ■ Турборежим ■ Режим I FEEL ■ Низкотемпературный комплект (опция) ■ 3 года гарантии
<p>72 стр.</p>	<p>77 стр.</p>	<p>83 стр.</p>

МОДЕЛЬНЫЙ РЯД МУЛЬТИСПЛИТ-СИСТЕМ

	НАСТЕННЫЕ БЛОКИ	КАССЕТНЫЕ БЛОКИ	КАНАЛЬНЫЕ БЛОКИ
			
2,1	SAS07M2-AI		SAD07M1-AI
2,6	SAS09M2-AI	SAC09M1-AI	SAD09M1-AI
3,6	SAS12M2-AI	SAC12M1-AI	SAD12M1-AI
4,1			
5,1	SAS18M2-AI	SAC18M1-AI	SAD18M1-AI
6,1			
7,5			
10,0			
12,0			
	<ul style="list-style-type: none"> ■ Объемное воздухораспределение ■ Осушение теплообменника ■ Бесшумная работа ■ Турборежим ■ Режим I FEEL ■ Многоступенчатая система очистки воздуха (опция) ■ 3 года гарантии 	<ul style="list-style-type: none"> ■ Встраиваются в стандартный подвесной потолок 600x600 мм ■ Объемное воздухораспределение ■ Воздушный фильтр ■ Самоочистка внутреннего блока ■ Дренажный насос с высотой подъема 800 мм ■ Турборежим ■ Режим I FEEL ■ Отвод воздуховодов в соседнее помещение ■ Проводной пульт (опция) ■ 3 года гарантии 	<ul style="list-style-type: none"> ■ Статический напор 30 Па ■ Высота блока 185 мм ■ Воздушный фильтр ■ Самоочистка внутреннего блока ■ Турборежим ■ Подмес свежего воздуха ■ Инфракрасный пульт (опция) ■ 3 года гарантии
стр.	92 стр.	92 стр.	93 стр.

Примечание: Информация о холодопроизводительности указана округлённо, точные значения вы можете узнать на соответствующей странице.



НАПОЛЬНО-ПОТОЛОЧНЫЕ БЛОКИ	НАРУЖНЫЕ БЛОКИ
	
<p>SACF09M1-AI</p>	
<p>SACF12M1-AI</p>	
	<p>SAM14M1-AI/2</p>
<p>SACF18M1-AI</p>	<p>SAM18M1-AI/2</p>
	<p>SAM21M1-AI/3</p>
	<p>SAM27M1-AI/3</p>
	<p>SAM36M1-AI/4</p>
	<p>SAM42M1-AI/5</p>
<ul style="list-style-type: none"> ■ Объемное воздуораспределение ■ Воздушный фильтр ■ Самоочистка внутреннего блока ■ Турборежим ■ Режим I FEEL ■ Проводной пульт (опция) ■ 3 года гарантии 	<ul style="list-style-type: none"> ■ Высокий класс энергоэффективности A++ ■ Работа в режиме обогрева до -15 °C ■ Большая длина фреоновой трассы ■ Компактные размеры ■ Антикоррозийное покрытие теплообменника ■ Бесшумная работа ■ 3 года гарантии
<p>93 стр.</p>	<p>91 стр.</p>

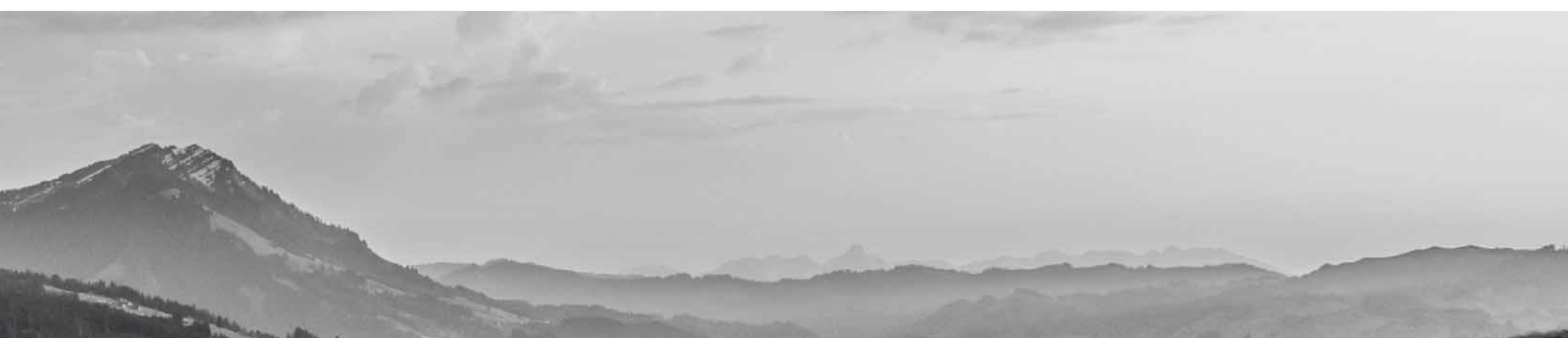

S	Разработано в Швейцарии	
A	Тип системы	A сплит-система F фанкойл CC компрессорно-конденсаторный блок MZ мультizonальная система
S	Тип блока	S настенный C кассетный D канальный H канальный высоконапорный FA канальный, со 100% подмесом свежего воздуха P колонный CF напольно-потолочный (универсальный) F напольный U наружный M наружный блок мультисплит-системы
07	Холодопроизводительность при стандартных условиях в тысячах БТЕ/ч	Например, 07 = 7000 БТЕ/ч 1000 БТЕ/ч = 293 Вт 1 Вт = 3,41 БТЕ/ч
G1	Серия	G1, Z1, L1, B1 и т.д.
A	Режим работы и тип хладагента	A тепловой насос, R410a B только охлаждение, R410a
I	Тип управления компрессором	I инверторное управление - On/Off

www.energolux.com

Внешний вид и технические характеристики могут быть изменены без предварительного уведомления. Несмотря на все прилагаемые усилия по соблюдению максимальной точности, каталоги составляются и производятся за несколько месяцев до вывода моделей на рынок и не всегда отражают последующие изменения спецификаций. Приведенные технические чертежи и схемы не могут быть скопированы в проектную документацию без детальной проработки. За максимально точной информацией просим вас обращаться к официальным дилерам или в технический отдел компании-дистрибьютора.



SEVERCON
consortium

ПРОФЕССИОНАЛЬНЫЕ СИСТЕМЫ КОНДИЦИОНИРОВАНИЯ,
ВЕНТИЛЯЦИИ И ОТОПЛЕНИЯ

ООО «Северкон»
109428, Москва, ул. 2-я Институтская, д.6, стр. 64
8-495-252-08-28
info@severcon.ru
www.severcon.ru

СОЦИАЛЬНЫЕ СЕТИ

